

Package Contents
Contenu de l'emballage
Verpackungsinhalt

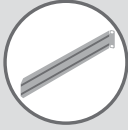

19" Widescreen Rack-Mount Console
 Console à écran large 19" pour montage en baie
 19" Widescreen Rackmount-Konsole



2 Brackets
 2 supports de fixation
 2 Halterungen

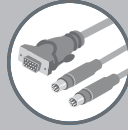

Cable Kit
 Kit de câbles
 Kabelsatz
 or / ou / oder



Power Cord
 Cordon d'alimentation
 Netzkabel



Quick Installation Guide
 Guide d'installation rapide
 Installationsanleitung



DB9-to-RJ11 Serial Flash Cable*
 Câble Flash série DB9 vers RJ11*
 Serielles DB9/RJ11-Flash-Kabel*



CD

*Models containing KVM switch only
 *Uniquement les modèles contenant un switch KVM
 *Modelle, die nur mit einem KVM-Switch ausgestattet sind

Introduction

This booklet will guide you through the basic steps needed to install the 19" Widescreen Rack-Mount Console.

Introduction

Ce document vous guidera à travers les étapes élémentaires nécessaires à l'installation de la console à écran large 19" pour montage en baie.

Einleitung

Diese Anleitung führt Sie durch die wesentlichen Schritte bei der Installation der 19" Widescreen Rackmount-Konsole.

BELKIN® MARKETING SERVICES			
PR#	26705		
MKTG#	F1DCXXH_8820EC00787		
DESIGNER	KEVIN		
DATE	12/17/10	VERSION	03

Cabinet/Rack Installation

Installation dans une armoire / baie

Installation im Schrank bzw. Rack

1

Step 1: Place the Console inside the rack.

Étape 1 : Placez la console dans la baie.

Schritt 1: Setzen Sie die Konsole ins Rack ein.

Step 2: Mount the front brackets to the rack.

Étape 2 : Montez les supports avant dans la baie.

Schritt 2: Befestigen Sie die Halterungen an der Vorderseite am Rack.

Step 3: Slide the rear brackets to the Console.

Étape 3 : Glissez les supports arrière contre la console.

Schritt 3: Schieben Sie die Halterungen an der Rückseite in die Konsole.

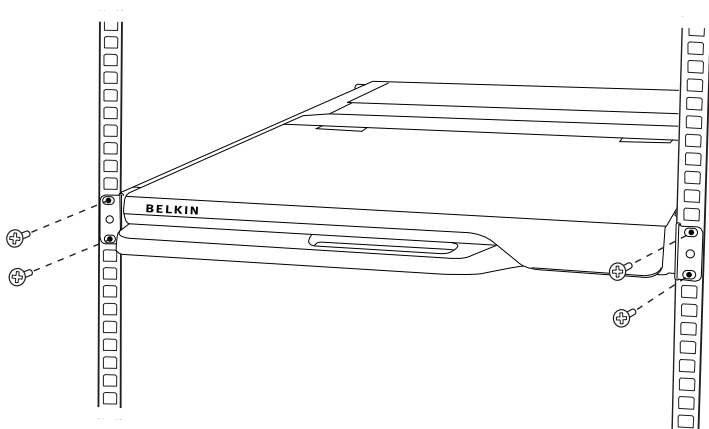

Step 4: Adjust the length of the rear rack-mount brackets and mount them.

Étape 4 : Réglez la longueur des supports de montage arrière et fixez-les.

Schritt 4: Stellen Sie die Länge der Rack-Halterungen an der Rückseite ein und befestigen Sie sie.

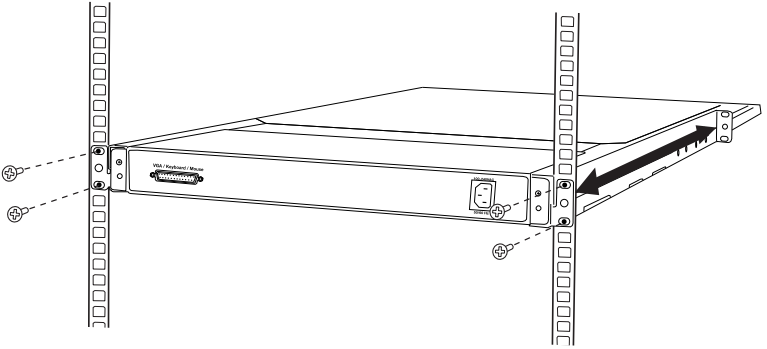

Step 5: Lock the adjustable brackets by tightening the rear screws.

Étape 5 : Verrouillez les supports réglables en serrant les vis arrière.

Schritt 5: Befestigen Sie die verstellbaren Halterungen durch Anziehen der Schrauben an der Rückseite.

Step 6: Connect the IEC power cable to an active power outlet and power up the Console.

Étape 6 : Branchez le câble d'alimentation CEI à une prise murale secteur et allumez la console.

Schritt 6: Schließen Sie das IEC-Netzkabel an eine Steckdose an, die mit Strom versorgt wird, und schalten Sie die Konsole ein.

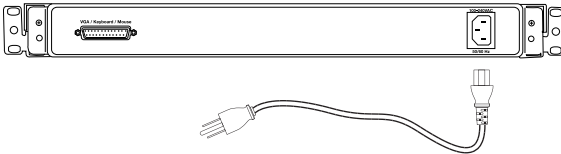

Connecting the KVM Switch or Server

Branchement du switch KVM ou du serveur

Anschließen des KVM-Switches oder Servers

3

Step 1: Make sure your KVM switch or server is powered OFF.

Étape 1 : Assurez-vous que le switch KVM ou le serveur est éteint.

Schritt 1: Stellen Sie sicher, dass der KVM-Switch bzw. der Server abgeschaltet ist.

Step 2: Using the included PS/2 KVM Cable Kit, connect one set of VGA and PS/2 connectors to the back of the Console. (Refer to diagrams below.)

Étape 2 : À l'aide du kit de câbles KVM PS/2 inclus, branchez un jeu de connecteurs VGA et PS/2 à l'arrière de la console. (Reportez-vous à l'illustration ci-dessous.)

Schritt 2: Schließen Sie das VGA- und das PS/2-Kabel des enthaltenen PS/2-KVM-Kabelsatzes an die Rückseite der Konsole an. (Siehe Abbildung unten.)

Step 3: Connect the other end of the Cable Kit to the Console monitor, keyboard, and mouse ports on your KVM switch or server. (Refer to diagrams below.)

Étape 3 : Branchez l'autre extrémité du kit de câbles aux ports pour clavier, souris et moniteur de votre switch KVM ou serveur. (Reportez-vous à l'illustration ci-dessous.)

Schritt 3: Schließen Sie das andere Ende des Kabelsatzes an die Bildschirm-, Tastatur- und Mausanschlüsse Ihres KVM-Switches oder Servers an. (Siehe Abbildung unten.)

Step 2 / Étape 2 / Schritt 2

Connecting to a KVM switch / Branchement à un switch KVM
Anschließen an einen KVM-Switches

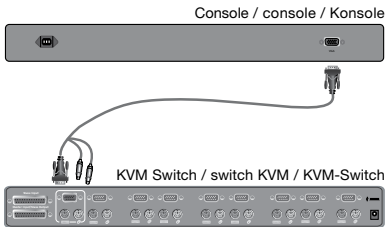

Step 3 / Étape 3 / Schritt 3

Connecting to a server / Branchement à un serveur
Anschließen an einen Servers

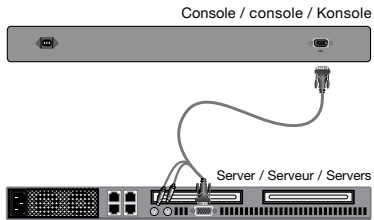

Step 4: Power ON the Console.

Étape 4 : Allumez la console.

Schritt 4: Schalten Sie die Konsole ein.

Step 5: Power ON the KVM switch or server connected to the Console.

Étape 5 : Allumez le switch KVM ou le serveur relié à la console.

Schritt 5: Schalten Sie den an die Konsole angeschlossenen KVM-Switch oder Server ein.

You are now ready to use your Widescreen Rack-Mount Console.

Votre console à écran large pour montage en baie est désormais prête à l'emploi.

Jetzt können Sie mit Ihrer Widescreen Rack-Konsole arbeiten.

Troubleshooting

Dépannage

Fehlerbehebung

My Console doesn't appear to be on.

Make sure that the power switch located at the front of the keyboard drawer is "on" and that the power cable is connected properly.

Ma console ne semble pas être allumée.

Assurez-vous que l'interrupteur à l'avant du tiroir à clavier est en position « marche » et que le câble d'alimentation est correctement branché.

Meine Konsole scheint nicht in Betrieb zu sein.

Stellen Sie sicher, dass der Betriebsschalter an der Vorderseite der Tastaturschublade eingeschaltet ist, und dass das Netzkabel ordnungsgemäß angeschlossen ist.

What is the maximum video resolution that the LCD panel supports?

The LCD panel supports a resolution of up to 1440x900.

Quelle est la résolution vidéo maximale prise en charge par l'écran LCD ?

L'écran LCD prend en charge les résolutions jusqu'à 1440 x 900.

Welche Bildschirmauflösung wird vom LCD-Bildschirm maximal unterstützt?

Der LCD-Bildschirm unterstützt eine Bildschirmauflösung von bis zu 1440 x 900.

Do I have to install any software to use the Console?

No, the Console does not require any drivers or software to be installed in your computers. Simply connect the Console directly to a computer or to a KVM switch, and it is ready for use.

Dois-je installer un logiciel pour pouvoir utiliser la console ?

Non. La console ne nécessite aucune installation de pilote ou de logiciel sur les ordinateurs. Branchez simplement la console directement à un ordinateur ou un switch KVM. La console est ensuite prête à l'emploi.

Muss ich für die Konsole Software installieren?

Nein. Für die Konsole müssen weder Treiber noch andere Software installiert werden. Schließen Sie die Konsole einfach direkt an einen Computer oder KVM-Switch an. Dann ist sie betriebsbereit.

Specifications

Spécifications

Technische Daten

Enclosure Material	High-impact plastic and steel
Power	Auto-switching 100 to 240VAC
Matériau du boîtier	Plastique à résistance élevée aux chocs et acier
Alimentation	Commutation automatique 100 à 240 VCA
Gehäusematerial	Schlagfester Kunststoff und Stahl
Stromversorgung	Automatische Umschaltung 100 bis 240 VAC
Net Weight	23.5 lbs. (10.7kg.) [F1DC101H] 25.0 lbs. (11.3kg.) [F1DC108H] 25.0 lbs. (11.3kg.) [F1DC116H]
Poids net	10,7 kg (23,5 lb) [F1DC101H] 11,3 kg (25,0 lb) [F1DC108H] 11,3 kg (25,0 lb) [F1DC116H]
Nettogewicht	10,7 kg [F1DC101H] 11,3 kg [F1DC108H] 11,3 kg [F1DC116H]
Unit Dimensions	19 (W) x 27.5 (D) x 1.70 (H) in. (482.6 x 698.5 x 43.18mm)
Dimensions de l'unité	482,6 (L) x 698,5 (P) x 43,18 (H) mm (19 x 27,5 x 1,70 po.)
Abmessungen des Geräts	19 (W) x 27,5 (D) x 1,70 (H) Zoll (482,6 x 698,5 x 43,18 mm)
Minimum Rack-Mount Depth	29 in. (736mm)
Profondeur min. de la baie	736 mm (29 po.)
Minimale Rack-Tiefe	736 mm
Maximum Rack-Mount Depth	40 in. (1016mm)
Profondeur max. de la baie	1016 mm (40 po.)
Maximale Rack-Tiefe	1016 mm
Display Type	19-inch widescreen LCD
Type d'écran	Écran large LCD de 19 pouces
Display-Typ	19-Zoll Widescreen LCD-Bildschirm

LCD Life	Up to 30,000 hrs.
Durée de vie de l'écran LCD	Jusqu'à 30 000 h
LCD-Lebensdauer	Bis zu 30 000 Stunden
Resolution	WXGA (1440 x 900)
Résolution	WXGA (1440 x 900)
Auflösung	WXGA (1440 x 900)
Contrast Ratio	1000:1
Rapport de contraste	1000:1
Kontrast	1000:1
Pixel Pitch	0.2835mm
Pas	0,2835 mm
Pixeldichte	0,2835 mm
Panel Color	16.7 Million Display Colors
Couleurs	16,7 millions de couleurs
Farbdisplay	16,7 Millionen Display-Farben
Response Time	Rising 1.5ms, Falling 3.5ms
Temps de réponse	Montée 1,5 ms ; Chute 3,5 ms
Reaktionszeit	1,5 ms (Rise), 3,5 ms (Fall)
Keyboard Type	Laptop style
Connectique clavier	Type ordinateur portable
Tastatur-Typ	Laptop-Design
Keyboard Connection	PS/2, USB
Connectique clavier	PS/2, USB
Tastaturanschluss	PS/2, USB
Mouse Type	Touchpad with 2 buttons
Type de souris	Pavé tactile à 2 boutons
Maus-Typ	Touchpad mit 2 Tasten
Mouse Connection	PS/2, USB
Connectique souris	PS/2, USB
Mausanschluss	PS/2, USB
Operating Life of Individual Keys	8 million cycles
Durée de vie utile des touches individuelles	8 millions de cycles
Lebensdauer der einzelnen Tasten	8 Millionen Anschläge

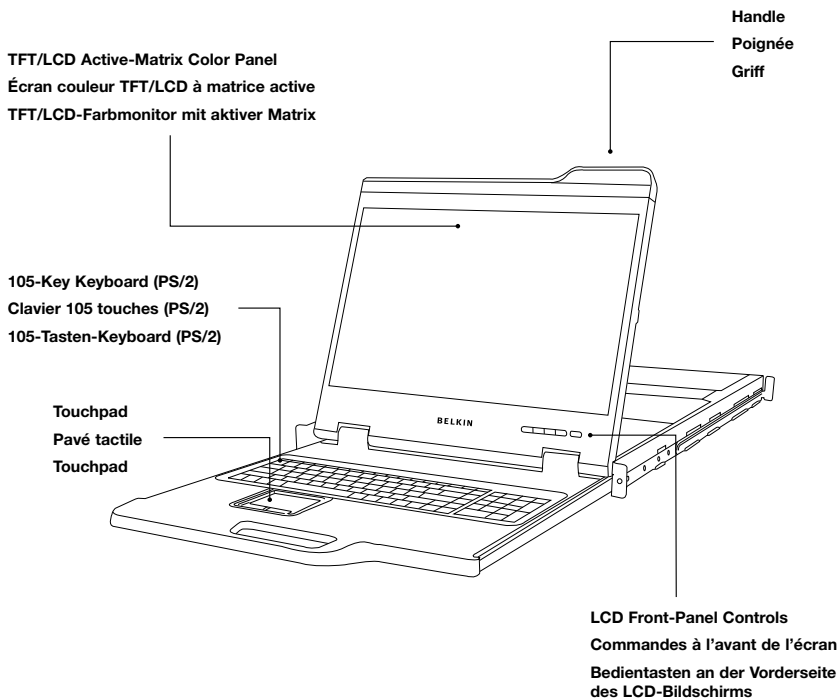

BELKIN

www.belkin.com

Belkin Tech Support
Assistance technique Belkin
Belkin technischer Support

US
<http://www.belkin.com/support>

New Zealand
<http://www.belkin.com/au/support>

UK
<http://www.belkin.com/uk/support>

Europe
<http://www.belkin.com/uk/support>

France
<http://www.belkin.com/fr/support>

Germany
<http://www.belkin.com/de/support>

© 2011 Belkin International, Inc. All rights reserved. All trade names are registered trademarks of respective manufacturers listed.

© 2011 Belkin International, Inc. Tous droits réservés. Toutes les raisons commerciales sont des marques déposées de leurs fabricants respectifs.

© 2011 Belkin International, Inc. Alle Rechte vorbehalten. Alle Produktnamen sind eingetragene Marken der angegebenen Hersteller.

8820ec00787

F1DC101H
F1DC108H
F1DC116H

BELKIN®

Widescreen Rack-Mount Console
Console à écran large pour montage en baie
Widescreen Rackmount-Konsole



Quick Installation Guide
Guide d'installation rapide
Installationsanleitung

F1DC101H
F1DC108H
F1DC116H