



OFFICEJET 6100

Getting Started Guide
Guide de mise en route
Guía de instalación inicial
Guia de primeiros passos



Copyright Information

© 2011 Copyright Hewlett-Packard Development Company, L.P.

Edition 1, 9/2011

Reproduction, adaptation or translation without prior written permission is prohibited, except as allowed under the copyright laws.

The information contained herein is subject to change without notice.

The only warranties for HP products and services are set forth in the express warranty statements accompanying such products and services. Nothing herein should be construed as constituting an additional warranty. HP shall not be liable for technical or editorial errors or omissions contained herein.

Trademark credits

Microsoft and Windows are U.S. registered trademarks of Microsoft Corporation.

Informations relatives aux droits d'auteur

© 2011 Copyright Hewlett-Packard Development Company, L.P.

Édition 1, 9/2011

Toute reproduction, adaptation ou traduction sans autorisation écrite préalable est interdite, à l'exception de ce qui est autorisé en vertu des lois sur le copyright.

Les informations contenues dans le présent document sont sujettes à modification sans préavis.

Les seules garanties couvrant les produits et services HP sont celles stipulées de façon explicite dans les déclarations de garantie accompagnant ces produits et services. Rien dans le présent document ne peut être considéré comme constituant une garantie supplémentaire. HP n'est en aucun cas responsable des éventuelles omissions ou erreurs d'ordre technique ou éditorial contenues dans le présent document.

Marques

Microsoft et Windows sont des marques déposées de Microsoft Corporation aux États-Unis.

Contents

Use the printer	4
Use the printer control panel	5
HP ePrint.....	6
Update the printer	7
Set up wireless (802.11) communication	8
Solve setup problems	10
Problems setting up the printer	10
Problems installing the software.....	11
Wireless (802.11) setup problems.....	11
Problems using HP ePrint	13
Use the embedded web server (EWS)	14
HP limited warranty statement	15

Safety Information

Always follow basic safety precautions when using this printer to reduce risk of injury from fire or electric shock.

1. Read and understand all instructions in the documentation that comes with the printer.
2. Observe all warnings and instructions marked on the printer.
3. Unplug this printer from wall outlets before cleaning.
4. Do not install or use this printer near water, or when you are wet.
5. Install the printer securely on a stable surface.
6. Install the printer in a protected location where no one can step on or trip over the line cord, and the line cord cannot be damaged.
7. If the printer does not operate normally, see the user guide (which is available on your computer after you install the software).
8. There are no user-serviceable parts inside. Refer servicing to qualified service personnel.
9. Use only the external power adapter provided with the printer.



Note: Ink from the cartridges is used in the printing process in a number of different ways, including in the initialization process, which prepares the printer and cartridges for printing, and in printhead servicing, which keeps print nozzles clear and ink flowing smoothly. In addition, some residual ink is left in the cartridge after it is used. For more information see www.hp.com/go/inkusage.

Use the printer

Thank you for purchasing this printer! With this printer, you can print documents and photos anytime, anywhere.

 **Tip:** You can change the printer settings using the printer software or embedded web server (EWS). For more information about these tools, see the user guide. For information about finding the user guide, see “Where’s the user guide?” on this page.

Where’s the user guide?



The user guide for this printer (also called “Help”) is placed on your computer while installing the HP software.

This guide provides information on the following topics:



- Troubleshooting information
- Information about supported printing supplies and accessories (if available for the printer)
- Detailed instructions for using the printer
- Important notices, environmental, and regulatory information

You can open this guide either from the HP print software (Microsoft® Windows®) or from the Help menu (Mac OS X):

- **Windows:** Click **Start**, select **Programs** or **All Programs**, select **HP**, select the folder for your HP printer, and then select **Help**.
- **Mac OS X:** From the Finder, click **Help** > **Mac Help**. In the Help Viewer window, choose your printer from the Mac Help pop-up menu.

Also, an Adobe Acrobat version of this guide is available on HP’s support website (www.hp.com/go/customer-care).

Tip: If you cannot find the user guide on your computer, it might not have been copied to your computer when you installed the HP software. For more information, see “How do I install the user guide?” on page 10.

  Regulatory and compliance information for the European Union is available in the “Technical information” section of the user guide (also called “Help”). Also, the Declaration of Conformity is available at the following website: www.hp.eu/certificates.

Use the printer

Use the printer control panel

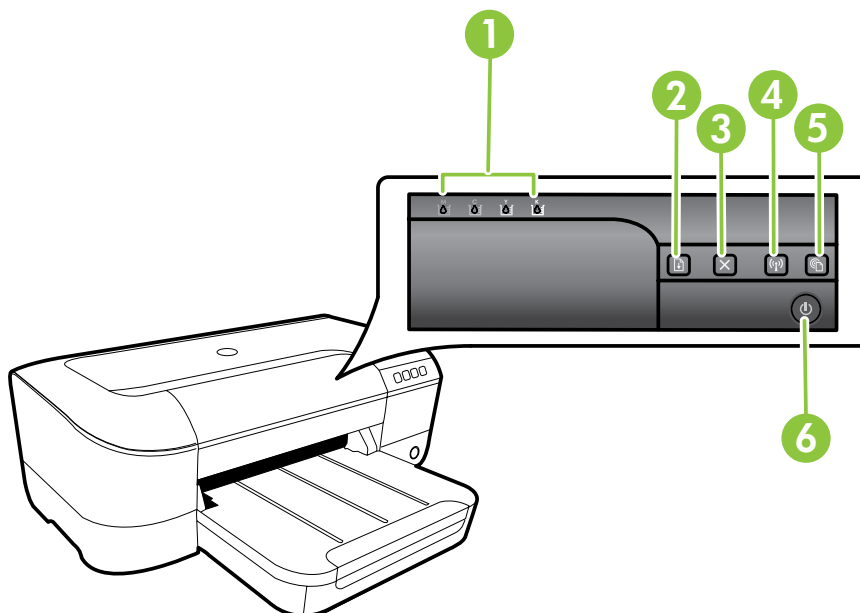

1	Ink cartridge lights – Indicates the ink level.
2	Resume button and light – Resumes a print job that is waiting or has been interrupted.
3	Cancel button – Cancels the current print job.
4	Wireless button and light – Turns on or off the printer's wireless capabilities.
5	ePrint button and light – Enables HP ePrint and prints an instruction page for setting up HP ePrint.
6	Power button and light – Turns the printer on or off.

Learn more!

For more information about control panel light patterns and messages, see the user guide. For information about finding the user guide, see "Where's the user guide?" on page 4.

Use the printer

HP ePrint

HP ePrint is a free service from HP that allows you to print to your web-connected printer anytime, from any location. It's as simple as sending an email to the email address assigned to your printer when you enable Web Services on the printer. No special drivers or software are needed. If you can send an email, you can print from anywhere, using HP ePrint.

Once you have signed up for an account on ePrintCenter (www.eprintcenter.com) and added the printer to your account, you can sign in to view your

HP ePrint job status, manage your HP ePrint printer queue, control who can use your printer's HP ePrint email address to print, and get help for HP ePrint.



Note: To use HP ePrint, the printer must be connected to the Internet (either using an Ethernet cable or wireless connection). You cannot use HP ePrint if the printer is connected using a USB cable.

Set up HP ePrint

To set up HP ePrint, complete the following steps.



Note: If you've already installed the HP printer software, see the user guide for setup instructions.

1. Place the HP software CD into the computer, and then follow the onscreen instructions.



Note: If the firewall software on your computer displays any messages during the installation, select the "always permit/allow" option in the messages. Selecting this option allows the software to install successfully on your computer.

2. Follow the instructions for your operating system:
 - **Windows:** When prompted, click **Network (Ethernet/Wireless)**, and then follow the onscreen instructions.
 - **Mac OS X:** Double-click the **HP Installer** icon on the software CD, and then follow the onscreen instructions.



Note: If prompted, temporarily connect the printer to the computer with a USB cable. While connected, the computer sends the wireless settings to the printer. After these settings are sent, the installation program will prompt you to disconnect the USB cable.

3. If you are connecting to a wireless network, enter the wireless network name and password (if prompted).



Understanding the HP ePrint light

The HP ePrint light indicates status and is useful for diagnosing printing problems. For information about what these light patterns mean, see the user guide.

4. When prompted, do the following:
 - Accept the Web Services Terms of Use.
 - Enable the printer to automatically check for and install product updates.
 - If your network uses proxy settings when connecting to the Internet, enter these settings.
5. After the printer prints an information page, follow the instructions to finish the setup.



Note: The information page also includes the email address you will use for printing documents using HP ePrint. For more information, see "Use HP ePrint" on page 7.



Learn more!

For more information about managing and configuring HP ePrint settings and to learn about the latest features, visit ePrintCenter (www.eprintcenter.com).

Use the printer

Use HP ePrint

To print documents using HP ePrint, complete the following steps:

1. On your computer or mobile device, open your email application.
 **Note:** For information about using the email application on your computer or mobile device, see the documentation provided with the application.
2. Create a new email message, and then attach the file that you want to print. For a list of files that can be printed using HP ePrint, as well as guidelines to follow when using HP ePrint, see “HP ePrint guidelines” on this page.
3. Enter the printer’s email address in the “To” line of the email message, and then select the option to send the email message.

 **Note:** Make sure that the printer’s email address is the only address listed in the “To” line of the email message. If other email addresses are listed in the “To” line, the attachments you are sending might not print.

HP ePrint guidelines

- Maximum size of email and attachments: 5 MB
- Maximum number of attachments: 10
- Supported file types:
 - PDF
 - HTML
 - Standard text file formats
 - Microsoft Word, PowerPoint
 - Image files, such as PNG, JPEG, TIFF, GIF, BMP

 **Note:** You might be able to use other types of files with HP ePrint. However, HP cannot guarantee that the printer will print other types of files because they have not been fully tested.

What’s the printer’s email address?

To obtain your printer’s HP ePrint email address, press the  (HP ePrint) button on the printer control panel.

The printer prints an information page that contains the printer’s email address.

Remove Web Services

To remove Web Services, complete the following steps:

1. Open the EWS. For more information, see “To open the EWS” on page 14.
2. Click the **Web Services** tab, and then click **Remove Web Services** in the **Web Services Settings** section.

3. Click **Remove Web Services**.

 **Note:** If you remove Web Services, HP ePrint will cease to work. To use HP ePrint again, you must set it up. For more information, see “Set up HP ePrint” on page 6.

Update the printer

HP is always working to improve the performance of its printers and bring you the latest features. If the printer is connected to a network and Web Services has been enabled, you can check for and install printer updates.

To update the printer, complete the following steps:

1. Open the EWS. For more information, see “Use the embedded web server (EWS)” on page 14.
2. Click the **Web Services** tab, and then click **Printer Update** in the **Web Services Settings** section.
3. Click **Check Now** and follow the onscreen instructions.

Set up wireless (802.11) communication



Complete the following steps in the order listed to establish a wireless connection to the printer.

Step 1: Install software for your printer

To set up wireless communication, run the installation program from the HP software CD provided with the printer. The installation program installs the software and creates a wireless connection.

 **Note:** Before you set up wireless communication, make sure the printer hardware is set up. For more information, see the setup poster that came with the printer or instructions on the printer's control panel display.

Follow the instructions for your operating system.

1. Place the HP software CD into the computer, and then follow the onscreen instructions.

 **Note:** If the firewall software on your computer displays any messages during the installation, select the "always permit/allow" option in the messages. Selecting this option allows the software to install successfully on your computer.

2. Follow the instructions for your operating system.

- **Windows:** When prompted, click **Network (Ethernet/Wireless)**, and then follow the onscreen instructions.
- **Mac OS X:** Double-click the **HP Installer** icon on the software CD, and then follow the onscreen instructions.

 **Note:** If prompted, temporarily connect the printer to the computer with a USB cable. While connected, the computer sends the wireless settings to the printer. After these settings are sent, the installation program will prompt you to disconnect the USB cable.

3. If prompted, enter the wireless network name and password.

? What is my wireless network name and password?

While you are installing the software, you will be prompted to enter the wireless network name (also called an "SSID") and a wireless password:

- The wireless network name is the name of your wireless network.
- Depending on the level of security required, your wireless network might use either a WPA key or WEP passphrase.

If you have not changed the wireless network name or the wireless password since setting up your wireless network, you can sometimes find them on the back or side of the wireless router.

In addition, if you are using a computer running Windows, HP provides a tool called HP Home Network Diagnostic Utility that can help retrieve this information for some systems. To use this tool, visit the HP Wireless Printing Center (www.hp.com/go/wirelessprinting), and then

click **Network Diagnostic Utility** in the **Quick Links** section. (At this time, this tool might not be available in all languages.)



If you cannot find the wireless network name and password or cannot remember this information, see the documentation available with your computer or with the wireless router. If you still cannot find this information, contact your network administrator or the person who set up the wireless network.

For more information about the network connections types, the wireless network name, and the wireless password (WPA passphrase, WEP key), see the user guide.

Set up wireless (802.11) communication

Step 2: Test the wireless connection

To test the wireless connection and make sure it is working properly, complete the following steps:

1. Make sure the printer is turned on and paper is loaded in the tray.
2. Press and hold the  (Resume) button, and then press the  (Wireless) button.

The printer prints a report with the results of the test. If the test fails, review the report for information on how to fix the problem and rerun the test.

For additional troubleshooting information, see “Wireless (802.11) setup problems” on page 11.



Change the connection type

If you have installed the HP software, you can change to a different connection any time you want.



 **Note:** If you are changing from a wired (Ethernet) to a wireless connection, disconnect the Ethernet cable. Connecting an Ethernet cable turns off the printer’s wireless capabilities. You might be prompted to temporarily connect a USB cable during the setup process.

Follow the instructions for your operating system.

Windows

1. On the printer control panel, press and hold the  (Wireless) button and the  (Cancel) button for three seconds.
2. On the computer desktop, click **Start**, select **Programs** or **All Programs**, click **HP**, select your printer name, and then click **Printer Setup & Software**.
3. Follow the display instructions to complete the setup.

Mac OS X

1. On the printer control panel, press and hold the  (Wireless) button and the  (Cancel) button for three seconds.
2. Open HP Utility. (HP Utility is located in the **Hewlett-Packard** folder in the **Applications** folder at the top level of the hard disk.)
3. Click **Applications** on the toolbar.
4. Double-click **HP Setup Assistant**, and then follow the onscreen instructions.

Solve setup problems



The following sections provide help with problems you might have while setting up the printer.

If you need more help, see the user guide. For information about finding the user guide, see “Where’s the user guide?” on page 4.

Problems setting up the printer

- Make sure you have removed all packing tape and material from outside and inside the printer.
- Make sure you use the SETUP cartridges that came with your printer when you first set up the printer.
- Make sure you have loaded plain, white, unused A4- or letter-size (8.5x11 inch) paper in the printer.
- Make sure that any cords and cables that you are using (such as a USB cable or Ethernet cable) are in good working order.
- Make sure you have securely connected the power cord and power adapter and that the power source is working properly.
- Make sure the  (Power) light is on and not blinking. When the printer is first turned on, it takes approximately 45 seconds to warm up.
- Make sure the printer is displaying the home screen and that no other lights on the printer’s control panel are lit or blinking.
- Make sure you have correctly loaded paper in the tray and that the paper is not jammed in the printer.
- Make sure you have closed all latches and covers properly.

How do I install the user guide?

Depending on the option you select when you install the HP software, the user guide might not be installed on your computer.

To install the user guide, complete the following steps:

1. Insert the software CD provided with the printer into your computer, and then follow the onscreen instructions.
2. In the screen showing recommended software, select the option for your operating system:
 - **Windows:** Select the option with “Help” in the name.
 - **Mac OS X:** Select the **HP Recommended Software** option.
3. Follow the onscreen instructions to finish installing the user guide.

Tip: If you cannot find the HP software CD or if your computer does not have a CD or DVD drive, you can download the HP software from HP’s support website (www.hp.com/go/customer-care). From this website, search for your printer, and then select **Software & Driver Downloads**. Select your operating system, select the option for driver downloads, and then select the option that has “Full Feature Software and Drivers” in the name.

Solve setup problems

Problems installing the software

- Before installing software, make sure that all other programs are closed.
- If you are using a computer running Windows, make sure that you are specifying the correct drive letter if the computer does not recognize the path to the CD drive that you type.
- If the computer cannot recognize the HP software CD in the CD drive, inspect the HP software CD for damage. You can also download the HP software from the HP website (www.hp.com/go/customer-care).
- If you are using a computer running Windows and are connecting using a USB cable, make sure that the USB drivers have not been disabled in the Windows Device Manager.

Wireless (802.11) setup problems

This section provides information about solving problems you might encounter when connecting the printer to your wireless network.

Follow these instructions in the order listed.

 **Note:** If you are still encountering problems, see the problem-solving information in the user

guide. (For information about finding the user guide, see “Where’s the user guide?” on page 4.) Or visit the HP Wireless Printing Center (www.hp.com/go/wirelessprinting).

After resolving the problems...

After you resolve any problems and have successfully connected the printer to your wireless network, complete the following steps for your operating system:

Windows

1. On the computer desktop, click **Start**, select **Programs** or **All Programs**, click **HP**, select your printer name, and then click **Printer Setup & Software**.
2. Click **Connect a new printer**, and then select the type of connection you want to use.

Mac OS X

1. Open HP Utility. (HP Utility is located in the **Hewlett-Packard** folder in the **Applications** folder at the top level of the hard disk.)
2. Click the **Applications** icon on the HP Utility toolbar, double-click **HP Setup Assistant**, and then follow the onscreen instructions.

Step 1: Make sure the wireless (802.11) light is turned on

If the blue light near the printer’s wireless button is not lit, the wireless capabilities might not have been turned on.

Press the  (Wireless) button to turn on the printer’s wireless capabilities.

 **Note:** If you are changing from a wired (Ethernet) to a wireless connection, disconnect the Ethernet cable. Connecting an Ethernet cable turns off the printer’s wireless capabilities.

Step 2. Make sure the computer is connected to the network

If you have not changed the default wireless network name provided with your wireless router, you might have accidentally connected to a neighboring wireless network and not your network. For more

information, see the documentation provided with the router or wireless access point.

Solve setup problems

Step 3. Restart components of the wireless network

Turn off the router and the printer, and then turn them back on in this order: router first and then the printer. If you still are unable to connect, turn off the router, printer, and your computer, and then turn them back

on in this order: router first, then the printer, and then the computer. Sometimes, turning off the power and then turning it back on recovers from a network communication issue.

Step 4. Run the Wireless Network Test

For wireless networking issues, run the Wireless Network Test.

For more information, see "Step 2: Test the wireless connection" on page 9.

 **Tip:** If the Wireless Network Test indicates the signal is weak, try moving the printer closer to the wireless router.

Step 5. Make sure your computer is not connected to your network over a Virtual Private Network (VPN)

A Virtual Private Network (VPN) is a computer network that uses the Internet to provide a remote, secure connection to an organization's network. However, most VPN services do not allow you to access local devices (like your printer) on your local network while your computer is connected to the VPN.

To connect to the printer, disconnect from the VPN.

 **Tip:** To use the printer while connected to the VPN, you can connect the printer to your computer with a USB cable. The printer uses its USB and network connections at the same time.

For more information, contact your network administrator or the person who set up the wireless network.

Reducing interference

The following tips might help reduce the chances for interference in a wireless network:

- Keep the wireless devices away from large metal objects, such as filing cabinets, and other electromagnetic devices, such as microwaves and cordless telephones, as these objects can disrupt radio signals.
- Keep the wireless devices away from large masonry structures and other building structures
- as these objects can absorb radio waves and lower signal strength.
- Position the access point or wireless router in a central location in line of sight with the wireless devices on the network.
- Keep all wireless devices on the network within range of one another.

Problems using HP ePrint

If you are having problems using HP ePrint, check the following:

- Make sure the printer is connected to the Internet using an Ethernet or wireless connection.



Note: You cannot use these web features if the printer is connected using a USB cable.

- Make sure the latest product updates have been installed on the printer. For more information, see “Update the printer” on page 7.



Note: If a mandatory update is required for the printer, HP ePrint will be turned off and will not be available until the update has been installed. After the update has been installed, set up HP ePrint again. For more information, see “Set up HP ePrint” on page 6.

- Make sure HP ePrint is enabled on the printer. For more information, see “Set up HP ePrint” on page 6.
- Make sure that the printer’s email address is the only address listed in the “To” line of the email message. If other email addresses are listed in the “To” line, the attachments you are sending might not print.

- Make sure you are sending documents that meet the HP ePrint requirements. For more information, see “HP ePrint guidelines” on page 7.
- If your network uses proxy settings when connecting to the Internet, make sure the proxy settings you are entering are valid:
 - Check the settings being used by the Web browser you are using (such as Internet Explorer, Firefox, or Safari).
 - If your proxy server requires a username and password, make sure the information has been entered correctly.
 - Check with the IT administrator or person who set up your firewall.

If the proxy settings used by your firewall have changed, you must update these settings in either the printer’s control panel or the embedded web server (EWS). If these settings are not updated, you will not be able to use HP ePrint.

For more information, see “Set up HP ePrint” on page 6.



Tip: For additional help setting up and using HP ePrint, visit www.eprintcenter.com.



Use the embedded web server (EWS)

When the printer is connected to a network, you can use the printer's home page (embedded web server or EWS) to view status information, change settings, and manage it from your computer. No special software needs to be installed or configured on your computer.

 **Note:** You can open and use the EWS without being connected to the Internet, though some features will not be available.

For more information about the EWS, see the user guide. For information about finding the user guide, see "Where's the user guide?" on page 4.

To open the EWS

1. Obtain the IP address for the printer. The IP address is shown on the Network Configuration Page.
 - a. Load paper in the tray.
 - b. Press and hold the  (Resume) button, and then press the  (Wireless) button to print the network configuration page.

2. In a supported web browser on your computer, type the IP address or hostname assigned to the printer.

For example, if the IP address is 123.123.123.123, type the following address into the web browser:

http://123.123.123.123

 **Tip:** After opening the EWS, you can bookmark it so that you can return to it quickly.

 **Tip:** If you are using the Safari web browser in Mac OS X, you can also use the Bonjour bookmark to open the EWS without typing the IP address. To use the Bonjour bookmark, open Safari, and then from the **Safari** menu, click **Preferences**. On the **Bookmarks** tab, in the **Bookmarks bar** section, select **Include Bonjour**, and then close the window. Click the **Bonjour** bookmark, and then select your networked printer to open the EWS.

HP limited warranty statement

Hewlett-Packard limited warranty statement

HP product	Duration of limited warranty
Software Media	90 days
Printer	1 year
Print or Ink cartridges	Until the HP ink is depleted or the "end of warranty" date printed on the cartridge has been reached, whichever occurs first. This warranty does not cover HP ink products that have been refilled, remanufactured, refurbished, misused, or tampered with.
Printheads (only applies to products with customer replaceable printheads)	1 year
Accessories	1 year unless otherwise stated

A. Extent of limited warranty

- Hewlett-Packard (HP) warrants to the end-user customer that the HP products specified above will be free from defects in materials and workmanship for the duration specified above, which duration begins on the date of purchase by the customer.
- For software products, HP's limited warranty applies only to a failure to execute programming instructions. HP does not warrant that the operation of any product will be interrupted or error free.
- HP's limited warranty covers only those defects that arise as a result of normal use of the product, and does not cover any other problems, including those that arise as a result of:
 - Improper maintenance or modification;
 - Software, media, parts, or supplies not provided or supported by HP;
 - Operation outside the product's specifications;
 - Unauthorized modification or misuse.
- For HP printer products, the use of a non-HP cartridge or a refilled cartridge does not affect either the warranty to the customer or any HP support contract with the customer. However, if printer failure or damage is attributable to the use of a non-HP or refilled cartridge or an expired ink cartridge, HP will charge its standard time and materials charges to service the printer for the particular failure or damage.
- If HP receives, during the applicable warranty period, notice of a defect in any product which is covered by HP's warranty, HP shall either repair or replace the product, at HP's option.
- If HP is unable to repair or replace, as applicable, a defective product which is covered by HP's warranty, HP shall, within a reasonable time after being notified of the defect, refund the purchase price for the product.
- HP shall have no obligation to repair, replace, or refund until the customer returns the defective product to HP.
- Any replacement product may be either new or like-new, provided that it has functionality at least equal to that of the product being replaced.
- HP products may contain remanufactured parts, components, or materials equivalent to new in performance.
- HP's Limited Warranty Statement is valid in any country where the covered HP product is distributed by HP. Contracts for additional warranty services, such as on-site service, may be available from any authorized HP service facility in countries where the product is distributed by HP or by an authorized importer.

B. Limitations of warranty

TO THE EXTENT ALLOWED BY LOCAL LAW, NEITHER HP NOR ITS THIRD PARTY SUPPLIERS MAKES ANY OTHER WARRANTY OR CONDITION OF ANY KIND, WHETHER EXPRESS OR IMPLIED WARRANTIES OR CONDITIONS OF MERCHANTABILITY, SATISFACTORY QUALITY, AND FITNESS FOR A PARTICULAR PURPOSE.

C. Limitations of liability

- To the extent allowed by local law, the remedies provided in this Warranty Statement are the customer's sole and exclusive remedies.
- TO THE EXTENT ALLOWED BY LOCAL LAW, EXCEPT FOR THE OBLIGATIONS SPECIFICALLY SET FORTH IN THIS WARRANTY STATEMENT, IN NO EVENT SHALL HP OR ITS THIRD PARTY SUPPLIERS BE LIABLE FOR DIRECT, INDIRECT, SPECIAL, INCIDENTAL, OR CONSEQUENTIAL DAMAGES, WHETHER BASED ON CONTRACT, TORT, OR ANY OTHER LEGAL THEORY AND WHETHER ADVISED OF THE POSSIBILITY OF SUCH DAMAGES.

D. Local law

- This Warranty Statement gives the customer specific legal rights. The customer may also have other rights which vary from state to state in the United States, from province to province in Canada, and from country to country elsewhere in the world.
- To the extent that this Warranty Statement is inconsistent with local law, this Warranty Statement shall be deemed modified to be consistent with such local law. Under such local law, certain disclaimers and limitations of this Warranty Statement may not apply to the customer. For example, some states in the United States, as well as some governments outside the United States (including provinces in Canada), may:
 - Preclude the disclaimers and limitations in this Warranty Statement from limiting the statutory rights of a consumer (e.g., the United Kingdom);
 - Otherwise restrict the ability of a manufacturer to enforce such disclaimers or limitations; or
 - Grant the customer additional warranty rights, specify the duration of implied warranties which the manufacturer cannot disclaim, or allow limitations on the duration of implied warranties.
- THE TERMS IN THIS WARRANTY STATEMENT, EXCEPT TO THE EXTENT LAWFULLY PERMITTED, DO NOT EXCLUDE, RESTRICT, OR MODIFY, AND ARE IN ADDITION TO, THE MANDATORY STATUTORY RIGHTS APPLICABLE TO THE SALE OF THE HP PRODUCTS TO SUCH CUSTOMERS.

HP Limited Warranty

Dear Customer,

You will find below the name and address of the HP entity responsible for the performance of the HP Limited Warranty in your country.

You may have additional statutory rights against the seller based on your purchase agreement. Those rights are not in any way affected by this HP Limited Warranty.

Ireland: Hewlett-Packard Ireland Limited, 63-74 Sir John Rogerson's Quay, Dublin 2

United Kingdom: Hewlett-Packard Ltd, Cain Road, Bracknell, GB-Berks RG12 1HN

Malta: Hewlett-Packard International Trade B.V., Malta Branch, 48, Amery Street, Sliema SLM 1701, MALTA

South Africa: Hewlett-Packard South Africa Ltd, 12 Autumn Street, Rivonia, Sandton, 2128, Republic of South Africa

Utilisation de l'imprimante	18
Utilisation du panneau de commande de l'imprimante	19
HP ePrint	20
Mise à jour de l'imprimante	21
Configuration de la communication sans fil (802.11)	22
Résolution des problèmes de configuration	24
Problèmes de configuration de l'imprimante	24
Problèmes liés à l'installation du logiciel	25
Problèmes de communication sans fil (802.11)	25
Problèmes liés à l'utilisation de HP ePrint	27
Utilisation du serveur Web intégré (EWS)	28
Déclaration de garantie limitée HP	29

Consignes de sécurité

Respectez toujours les précautions de sécurité élémentaires lorsque vous utilisez cette imprimante afin de réduire les risques de blessures dues au feu ou à un choc électrique.

1. Lisez attentivement toutes les instructions contenues dans la documentation livrée avec l'imprimante.
2. Suivez tous les avertissements et toutes les instructions indiqués sur l'imprimante.
3. Débranchez cette imprimante des prises murales avant de procéder à un nettoyage.
4. N'installez jamais cette imprimante près d'une source d'eau, ni si vous êtes mouillé.
5. Installez l'imprimante en toute sécurité sur une surface stable.
6. Installez l'imprimante en un lieu protégé où personne ne puisse marcher sur le cordon ou trébucher sur celui-ci, et où le cordon ne puisse pas être endommagé.
7. Si l'imprimante ne fonctionne pas normalement, reportez-vous au guide de l'utilisateur (disponible sur l'ordinateur après l'installation du logiciel).

8. Le produit ne contient aucune pièce dont l'entretien doit être réalisé par l'utilisateur. Confiez les opérations d'entretien et de réparation à un technicien qualifié.

9. N'utilisez que l'adaptateur d'alimentation externe fourni avec l'imprimante.



Remarque : L'encre contenue dans les cartouches est utilisée de différentes manières au cours du processus d'impression, y compris lors de l'initialisation, qui prépare l'imprimante et les cartouches en vue de l'impression, ou encore lors de l'entretien des têtes d'impression, qui permet de nettoyer les buses et assurer que l'encre s'écoule en douceur. En outre, une certaine quantité d'encre demeure dans la cartouche après utilisation. Pour plus d'informations, visitez le site www.hp.com/go/inkusage.

Utilisation de l'imprimante

Merci d'avoir choisi cette imprimante. Avec cette imprimante, vous pouvez imprimer des documents et des photos n'importe quand, n'importe où.

 **Conseil :** Vous pouvez modifier les paramètres de l'imprimante à l'aide du logiciel de l'imprimante ou du serveur Web intégré (EWS). Pour plus d'informations concernant ces outils, reportez-vous au guide de l'utilisateur. Pour plus d'informations sur la recherche du guide de l'utilisateur, voir "Où trouver le guide de l'utilisateur ?" sur cette page.

Où trouver le guide de l'utilisateur ?



Le guide de l'utilisateur pour cette imprimante (également appelé « Aide ») est placé sur votre ordinateur lors de l'installation du logiciel HP.

Ce guide propose des informations sur les sujets suivants :



- Informations de dépannage
- Informations sur les consommables et les accessoires d'impression pris en charge (s'ils sont disponibles pour l'imprimante)
- Instructions détaillées pour l'utilisation de l'imprimante
- Avis importants et informations environnementales et réglementaires

Vous pouvez ouvrir ce guide à partir du logiciel d'impression HP (Microsoft® Windows®) ou à partir du menu Aide (Mac OS X) :

- **Windows :** Cliquez sur **Démarrer**, sélectionnez **Programmes** ou **Tous les programmes**, sélectionnez **HP**, sélectionnez le dossier de votre imprimante HP, puis sélectionnez **Aide**.
- **Mac OS X :** À partir du Finder, cliquez sur **Aide > Aide sur le Mac**. Dans la fenêtre Afficheur d'aide, sélectionnez votre imprimante dans le menu contextuel Aide sur le Mac.

En outre, une version Adobe Acrobat de ce guide est disponible sur le site d'assistance HP (www.hp.com/support).

Conseil : Si vous ne trouvez pas le guide de l'utilisateur sur votre ordinateur, il se peut qu'il n'ait pas été copié sur celui-ci lors de l'installation du logiciel HP. Pour plus d'informations, voir "Comment puis-je installer le guide de l'utilisateur ?" en page 24.

  Les informations réglementaires et de conformité pour l'Union européenne sont disponibles dans la section « Informations techniques » du guide de l'utilisateur (également appelé « Aide »). En outre, la Déclaration de conformité est disponible sur le site Web suivant : www.hp.eu/certificates.

Utilisation du panneau de commande de l'imprimante

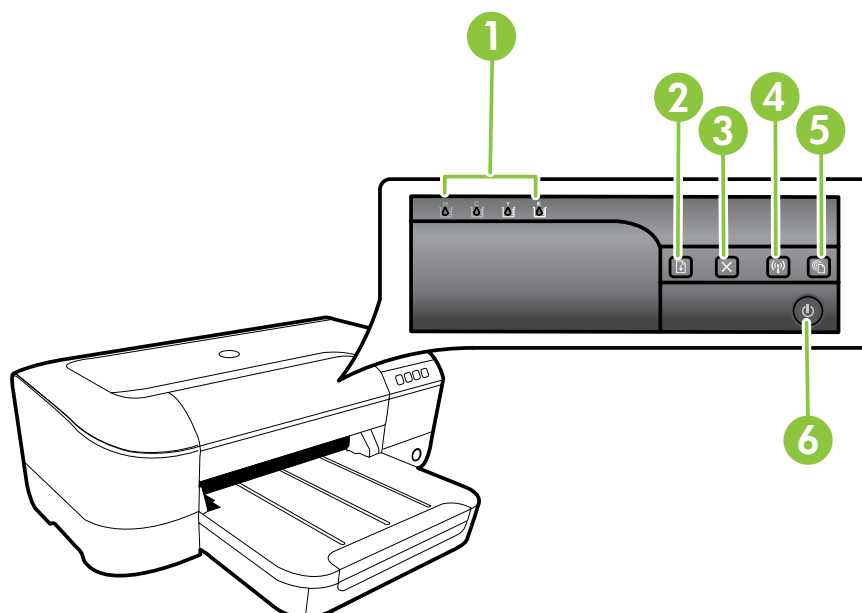

1	Voyants de cartouches d'encre - Indiquent le niveau d'encre.
2	Bouton et voyant Reprise – Permet de reprendre un travail d'impression en attente ou ayant été interrompu.
3	Bouton Annuler – Annule la tâche d'impression en cours.
4	Bouton et voyant Sans fil – Active ou désactive les capacités sans fil de l'imprimante.
5	Bouton et voyant ePrint – Active HP ePrint et imprime une page d'instructions pour la configuration de HP ePrint.
6	Bouton et voyant Marche/arrêt – Permet de mettre l'imprimante sous et hors tension.

Informations supplémentaires

Pour plus d'informations sur l'état des voyants et les messages du panneau de commande, consultez le guide de l'utilisateur. Pour plus d'informations sur la recherche du guide de l'utilisateur, voir "Où trouver le guide de l'utilisateur ?" en page 18.

HP ePrint

HP ePrint est un service gratuit de HP qui vous permet d'imprimer sur votre imprimante connectée au Web à tout moment et depuis d'importe quel lieu. L'opération est simple : il vous suffit d'envoyer un courrier électronique à l'adresse de votre imprimante et d'activer les services Web sur celle-ci. Aucun pilote ni logiciel spécial n'est nécessaire. Si vous pouvez envoyer un courrier électronique, vous pouvez imprimer depuis n'importe où en utilisant HP ePrint.

Après vous être inscrit pour obtenir un compte sur ePrintCenter (www.eprintcenter.com), vous pouvez

vous connecter afin de consulter le statut de vos travaux HP ePrint, gérer la file d'attente de votre imprimante HP ePrint, définir les utilisateurs autorisés à utiliser l'adresse électronique HP ePrint de votre imprimante pour imprimer dessus, et aussi obtenir de l'aide sur HP ePrint.



Remarque : Pour que l'utilisation de HP ePrint soit possible, l'imprimante doit être connectée à Internet (par le biais d'un câble Ethernet ou d'une connexion sans fil). Vous ne pouvez pas utiliser HP ePrint si l'imprimante est reliée via un câble USB.

Configuration de HP ePrint

Pour configurer HP ePrint, procédez comme suit.



Remarque : Si vous avez déjà installé le logiciel d'imprimante HP, consultez les instructions de configuration dans le guide de l'utilisateur.

1. Placez le CD du logiciel HP dans l'ordinateur, puis suivez les instructions à l'écran.



Remarque : Si le pare-feu installé sur votre ordinateur affiche des messages au cours de l'installation, sélectionnez l'option "toujours autoriser" de ces messages. La sélection de cette option permet au logiciel de s'installer correctement sur votre ordinateur.

2. Suivez les instructions correspondant à votre système d'exploitation :

- **Windows :** À l'invite, cliquez sur **Réseau (Ethernet/sans fil)**, puis suivez les instructions à l'écran.
- **Mac OS X :** Double-cliquez sur l'icône du **Programme d'installation HP** du CD-ROM et suivez les instructions à l'écran.



Remarque : Si vous y êtes invité, connectez temporairement l'imprimante à l'ordinateur à l'aide d'un câble USB. Lorsque la connexion est établie, l'ordinateur envoie les paramètres sans fil à l'imprimante. Une fois ces paramètres envoyés, le programme d'installation vous invite à déconnecter le câble USB.

3. En cas de connexion à un réseau sans fil, entrez le nom et le mot de passe du réseau sans fil (si vous y êtes invité).



Interprétation du voyant HP ePrint

Le voyant HP ePrint indique l'état et permet de diagnostiquer les problèmes d'impression. Pour plus d'informations sur la signification de l'état du voyant, consultez le guide de l'utilisateur.

4. À l'invite, procédez comme suit :

- Acceptez les termes d'utilisation des services Web.
- Activez l'imprimante pour rechercher automatiquement les mises à jour du produit et installer celles-ci.
- Si votre réseau utilise des paramètres de Proxy pour se connecter à Internet, entrez ces paramètres.

5. Une fois la page d'informations imprimée, suivez les instructions pour terminer la configuration.



Remarque : La page d'informations inclut également l'adresse électronique que vous utiliserez pour l'impression de documents à l'aide de HP ePrint. Pour plus d'informations, voir "Utilisation de HP ePrint" en page 21.





Informations supplémentaires

Pour plus d'informations sur la gestion et la configuration des paramètres de HP ePrint, ou pour en savoir plus sur les dernières fonctionnalités, visitez le site ePrintCenter (www.eprintcenter.com).

Utilisation de HP ePrint

Pour imprimer des documents avec HP ePrint, procédez comme suit :

1. Sur votre ordinateur ou périphérique mobile, ouvrez votre application de messagerie électronique.
 **Remarque :** Pour plus d'informations sur l'utilisation de l'application de messagerie électronique sur votre ordinateur ou périphérique mobile, consultez la documentation fournie avec l'application.
2. Créez un message électronique, puis attachez en pièce jointe le fichier que vous souhaitez imprimer. Pour obtenir la liste des fichiers imprimables avec HP ePrint et consulter des directives à suivre lors de l'utilisation de HP ePrint, voir "Directives HP ePrint" sur cette page.
3. Entrez l'adresse électronique de l'imprimante sur la ligne « Destinataire » du message électronique, puis choisissez l'option d'envoi du message électronique.

 **Remarque :** Assurez-vous que l'adresse électronique de l'imprimante est la seule qui figure sur la ligne « Destinataire » du message électronique. Si d'autres adresses électroniques sont spécifiées sur la ligne « Destinataire », il se peut que les pièces jointes envoyées ne s'impriment pas.

Qu'est-ce que l'adresse électronique de l'imprimante ?

Pour obtenir l'adresse électronique HP ePrint de votre imprimante, appuyez sur le bouton  (HP ePrint) sur le panneau de commande de l'imprimante.

L'imprimante imprime une page d'informations qui contient son adresse électronique.

Directives HP ePrint

- Taille maximale des courriers électroniques et des pièces jointes : 5 Mo
- Nombre maximal de pièces jointes : 10
- Types de fichiers pris en charge :
 - PDF
 - HTML
 - Formats de fichiers texte standard
 - Microsoft Word, PowerPoint
 - Fichiers image tels que PNG, JPEG, TIFF, GIF, BMP

 **Remarque :** L'utilisation d'autres types de fichiers est possible, dans certains cas, avec HP ePrint. Toutefois, HP ne peut garantir leur fonctionnement correct avec l'imprimante, car ils n'ont pas encore été tous testés.

Suppression des services Web

Pour supprimer les services Web, procédez comme suit :

1. Ouvrez le serveur EWS. Pour plus d'informations, voir "Pour ouvrir le serveur Web intégré" en page 28.
2. Cliquez sur l'onglet **Services Web**, puis sur **Supprimer les services Web** à la section **Paramètres services Web**.

3. Cliquez sur **Supprimer les services Web**.

 **Remarque :** Si vous supprimez les services Web, HP ePrint cessera de fonctionner. Pour utiliser à nouveau HP ePrint, vous devez configurer à nouveau le logiciel. Pour plus d'informations, voir "Configuration de HP ePrint" en page 20.

Mise à jour de l'imprimante

HP travaille en permanence à améliorer les performances de ses imprimantes et à vous faire bénéficier des dernières fonctionnalités. Si l'imprimante est connectée à un réseau et que les services Web ont été activés, vous pouvez rechercher et installer les mises à jour de l'imprimante.

Pour mettre l'imprimante à jour, procédez comme suit :

1. Ouvrez le serveur EWS. Pour plus d'informations, voir "Utilisation du serveur Web intégré (EWS)" en page 28.
2. Cliquez sur l'onglet **Services Web**, puis sur **Mise à jour du produit** à la section **Paramètres services Web**.
3. Cliquez sur **Vérifier maintenant** et suivez les instructions à l'écran.

Configuration de la communication sans fil (802.11)



Pour établir une connexion sans fil à l'imprimante, procédez comme suit, dans l'ordre indiqué.

Étape 1 : Installation du logiciel de votre imprimante

Pour configurer la communication sans fil, exécutez le programme d'installation à partir du CD du logiciel HP fourni avec l'imprimante. Le programme d'installation installe le logiciel et crée une connexion sans fil.

 **Remarque :** Avant de configurer la communication sans fil, vérifiez que le matériel de l'imprimante est configuré. Pour plus d'informations, consultez le poster d'installation fourni avec l'imprimante ou suivez les instructions affichées sur le panneau de commande de l'imprimante.

Suivez les instructions correspondant à votre système d'exploitation.

1. Placez le CD du logiciel HP dans l'ordinateur, puis suivez les instructions à l'écran.

 **Remarque :** Si le pare-feu installé sur votre ordinateur affiche des messages au cours de l'installation, sélectionnez l'option "toujours autoriser" de ces messages. La sélection de cette option permet au logiciel de s'installer correctement sur votre ordinateur.

2. Suivez les instructions correspondant à votre système d'exploitation.

• **Windows :** À l'invite, cliquez sur **Réseau (Ethernet/Sans fil)**, puis suivez les instructions à l'écran.

• **Mac OS X :** Double-cliquez sur l'icône **Programme d'installation HP** sur le CD du logiciel, puis suivez les instructions à l'écran.

 **Remarque :** Si vous y êtes invité, connectez temporairement l'imprimante à l'ordinateur à l'aide d'un câble USB. Lorsque la connexion est établie, l'ordinateur envoie les paramètres sans fil à l'imprimante. Une fois ces paramètres envoyés, le programme d'installation vous invite à déconnecter le câble USB.

3. Si vous y êtes invité, entrez le nom et le mot de passe du réseau sans fil.

? Quels sont le nom et le mot de passe de mon réseau sans fil ?

Lors de l'installation du logiciel, vous êtes invité à saisir le nom du réseau sans fil (également appelé « SSID ») et un mot de passe sans fil :

- Le nom du réseau sans fil identifie votre réseau.
- Suivant le niveau de sécurité requis, votre réseau sans fil utilise une clé WPA ou un code de sécurité WEP.

Si vous n'avez pas modifié le nom du réseau sans fil ou le mot de passe sans fil depuis la configuration de votre réseau sans fil, vous pouvez utiliser les informations inscrites à l'arrière ou sur le côté de votre routeur sans fil.

En outre, si vous utilisez un ordinateur fonctionnant sous Windows, HP propose un outil nommé HP Home Network Diagnostic Utility qui peut vous aider à récupérer ces informations pour certains systèmes. Pour utiliser cet outil, visitez le centre d'impression sans fil HP (www.hp.com/go/wirelessprinting) et cliquez sur

Utilitaire de diagnostic réseau à la section **Liens rapides** (il se peut que cet outil ne soit pas encore disponible dans certaines langues).



Si vous ne trouvez pas le nom du réseau sans fil ni le mot de passe, ou si vous avez oublié ces informations, consultez la documentation fournie avec votre ordinateur ou le routeur sans fil. Si vous ne parvenez toujours pas à connaître ces informations, contactez l'administrateur réseau ou la personne responsable de la configuration du réseau sans fil.

Pour plus d'informations sur les types de connexions réseau, le nom du réseau sans fil et le mot de passe sans fil (phrase de passe WPA, clé WEP), consultez le guide de l'utilisateur.

Configuration de la communication sans fil (802.11)

Étape 2 : Test de la connexion sans fil

Pour tester le bon fonctionnement de la communication sans fil, procédez comme suit :

1. Assurez-vous que l'imprimante est sous tension et que le bac contient du papier.
2. Appuyez en continu sur le bouton  (Reprise), puis sur le bouton  (Sans fil).

L'imprimante imprime les résultats du test dans un rapport. Si le test échoue, consultez le rapport pour obtenir des informations sur la façon de résoudre le problème, puis exécutez le test à nouveau.

Pour des informations supplémentaires sur le dépannage, voir "Problèmes de communication sans fil (802.11)" en page 25.



Changement de type de connexion

Si vous avez installé le logiciel HP, vous pouvez à tout moment configurer un autre type de connexion.



 **Remarque :** Si vous passez d'une connexion câblée (Ethernet) à une connexion sans fil, débranchez le câble Ethernet. La connexion d'un câble Ethernet désactive les fonctions sans fil de l'imprimante. Vous pouvez être invité à connecter temporairement un câble USB au cours du processus de configuration.

Suivez les instructions correspondant à votre système d'exploitation.

Windows

1. Sur le panneau de commande de l'imprimante, appuyez simultanément sur les boutons  (Sans fil) et  (Annuler) pendant 3 secondes.
2. Sur le bureau de l'ordinateur, cliquez sur **Démarrer**, sélectionnez **Programmes** ou **Tous les programmes**, cliquez sur **HP**, sélectionnez le nom de votre imprimante, puis cliquez sur **Configuration et logiciel d'imprimante**.
3. Suivez les instructions qui apparaissent à l'écran pour terminer l'installation.

Mac OS X

1. Sur le panneau de commande de l'imprimante, appuyez simultanément sur les boutons  (Sans fil) et  (Annuler) pendant 3 secondes.
2. Ouvrez l'utilitaire HP. (Le programme HP Utility est situé dans le dossier **Hewlett-Packard**, dans le dossier **Applications** au sommet de l'arborescence du disque dur).
3. Cliquez sur **Applications** dans la barre d'outils.
4. Double-cliquez sur **Assistant d'installation HP** et suivez les instructions à l'écran.

Résolution des problèmes de configuration



Les sections suivantes vous aident à résoudre les problèmes que vous pouvez rencontrer lors de la configuration de l'imprimante.

Si vous avez besoin d'une aide supplémentaire, consultez le guide de l'utilisateur. Pour plus d'informations sur la recherche du guide de l'utilisateur, voir "Où trouver le guide de l'utilisateur ?" en page 18.

Problèmes de configuration de l'imprimante

- Assurez-vous que le ruban adhésif et les éléments d'emballage ont été retirés de l'extérieur et de l'intérieur de l'imprimante.
- Assurez-vous d'utiliser les cartouches SETUP fournies avec votre imprimante lorsque vous installez celle-ci pour la première fois.
- Vérifiez que vous avez bien chargé du papier blanc ordinaire vierge de format A4 ou Lettre US (8,5 x 11 pouces) dans l'imprimante.
- Vérifiez que les cordons et câbles que vous utilisez (câble USB ou Ethernet, par exemple) sont en bon état.
- Assurez-vous que le cordon d'alimentation et le câble de l'adaptateur sont bien raccordés et que la prise de courant murale est alimentée.
- Assurez-vous que le voyant  (Marche/arrêt) est allumé et ne clignote pas. Lors de la mise sous tension initiale de l'imprimante, son préchauffage dure environ 45 secondes.
- Assurez-vous que l'imprimante affiche bien l'écran d'accueil et qu'aucun autre voyant n'est allumé ni ne clignote sur le panneau de commande de l'imprimante.
- Vérifiez le chargement du papier dans le bac et l'absence de bourrage papier dans l'imprimante.
- Assurez-vous que tous les loquets et capots sont bien fermés.

Comment puis-je installer le guide de l'utilisateur ?

Suivant l'option que vous sélectionnez lors de l'installation du logiciel HP, il est possible que le guide de l'utilisateur ne soit pas installé sur votre ordinateur.

Pour installer le guide de l'utilisateur, procédez comme suit :

1. Insérez le CD du logiciel fourni avec l'imprimante dans votre ordinateur, puis suivez les instructions à l'écran.
2. Sur l'écran indiquant les logiciels recommandés, sélectionnez l'option correspondant à votre système d'exploitation :
 - **Windows** : Sélectionnez l'option dont le nom contient « Aide ».
 - **Mac OS X** : Sélectionnez l'option **Logiciel recommandé HP**.
3. Suivez les instructions à l'écran pour terminer l'installation du guide de l'utilisateur.

Conseil : Si le CD du logiciel HP est introuvable ou que votre ordinateur n'est pas équipé d'un lecteur de DVD ou de CD, vous pouvez télécharger le logiciel HP à partir du site Web d'assistance HP (www.hp.com/go/customer-care). À partir de ce site Web, recherchez votre imprimante, puis sélectionnez **Software & Driver Downloads**. Sélectionnez votre système d'exploitation, sélectionnez l'option de téléchargement de pilotes, puis sélectionnez l'option dont le nom contient « Full Feature Software and Drivers ».

Résolution des problèmes de configuration

Problèmes liés à l'installation du logiciel

- Avant d'installer le logiciel, assurez-vous que tous les autres programmes sont fermés.
- Si vous utilisez un ordinateur exécutant Windows, assurez-vous de spécifier la lettre de lecteur correcte si l'ordinateur ne reconnaît pas le chemin d'accès au lecteur de CD que vous entrez.
- Si le CD du logiciel HP inséré dans le lecteur de CD-ROM n'est pas reconnu par l'ordinateur, vérifiez que ce CD n'est pas endommagé. Vous pouvez également télécharger le logiciel HP à partir du site Web HP (www.hp.com/go/customercare).
- Si vous utilisez un ordinateur fonctionnant sous Windows et effectuez une connexion à l'aide d'un câble USB, assurez-vous que les pilotes USB n'ont pas été désactivés dans le Gestionnaire de périphériques Windows.

Problèmes de communication sans fil (802.11)

Cette section fournit des informations sur la résolution des problèmes que vous êtes susceptibles de rencontrer lors de la connexion de l'imprimante à votre réseau sans fil.

Suivez ces instructions dans l'ordre indiqué.

 **Remarque :** Si vous rencontrez toujours des problèmes, consultez les informations de résolution

des problèmes dans le guide de l'utilisateur. Pour plus d'informations sur la recherche du guide de l'utilisateur, voir "Où trouver le guide de l'utilisateur ?" en page 18. Vous pouvez aussi visiter le Centre d'impression sans fil HP (www.hp.com/go/wirelessprinting).

Une fois les problèmes résolus...

Une fois que vous avez résolu les problèmes éventuels et connecté avec succès l'imprimante à votre réseau sans fil, procédez comme suit sur votre système d'exploitation :

Windows

1. Sur le bureau de l'ordinateur, cliquez sur **Démarrer**, sélectionnez **Programmes** ou **Tous les programmes**, cliquez sur **HP**, sélectionnez le nom de votre imprimante, puis cliquez sur **Configuration et logiciel d'imprimante**.
2. Cliquez sur **Connecter une nouvelle imprimante**, puis sélectionnez le type de connexion que vous souhaitez utiliser.

Mac OS X

1. Ouvrez l'utilitaire HP. (Le programme HP Utility est situé dans le dossier **Hewlett-Packard**, dans le dossier **Applications** au sommet de l'arborescence du disque dur).
2. Cliquez sur l'icône **Applications** dans la barre d'outils Utilitaire HP, double-cliquez sur **Assistant de configuration HP**, puis suivez les instructions à l'écran.

Étape 1 : Assurez-vous que le voyant sans fil (802.11) est allumé.

Si le voyant bleu situé près du bouton Sans fil de l'imprimante est éteint, il est probable que les fonctions sans fil n'ont pas été activées.

Appuyez sur le bouton  (sans fil) pour activer les fonctionnalités sans fil de l'imprimante.

 **Remarque :** Si vous passez d'une connexion câblée (Ethernet) à une connexion sans fil, débranchez le câble Ethernet. La connexion d'un câble Ethernet désactive les fonctions sans fil de l'imprimante.

Étape 2 : Assurez-vous que l'ordinateur est connecté au réseau

Si vous n'avez pas modifié le nom du réseau sans fil par défaut fourni avec votre routeur sans fil, il se peut que vous vous soyez accidentellement connecté à un réseau sans fil voisin et non à votre réseau. Pour plus

d'informations, consultez la documentation fournie avec le routeur ou point d'accès sans fil.

Résolution des problèmes de configuration

Étape 3 : Redémarrez les composants du réseau sans fil

Mettez le routeur et l'imprimante hors tension, puis de nouveau sous tension, dans l'ordre suivant : le routeur d'abord, puis l'imprimante. Si vous ne pouvez toujours pas établir de connexion, mettez le routeur,

l'imprimante et l'ordinateur hors tension, puis à nouveau sous tension, dans l'ordre suivant : le routeur d'abord, puis l'imprimante, et enfin l'ordinateur. Parfois, le fait de mettre les appareils hors tension, puis de nouveau sous tension permet de résoudre un problème de connexion au réseau.

Étape 4 : Exécutez le test du réseau sans fil

Pour les problèmes de réseau sans fil, exécutez le test du réseau sans fil.

Pour plus d'informations, voir "Étape 2 : Test de la connexion sans fil" en page 23.

 **Conseil :** Si le test du réseau sans fil indique que le signal est faible, essayez de rapprocher l'imprimante du routeur sans fil.

Étape 5 : Assurez-vous que votre ordinateur n'est pas connecté à votre réseau via un réseau privé virtuel (VPN)

Un réseau privé virtuel (VPN) est un réseau informatique qui utilise Internet pour fournir une connexion à distance sécurisée sur le réseau d'une entreprise. Toutefois, la plupart des services du VPN ne vous permettent pas d'accéder aux périphériques locaux (tels que votre imprimante) sur votre réseau local pendant que votre ordinateur est connecté au VPN.

Pour vous connecter à l'imprimante, déconnectez-vous du VPN.

 **Conseil :** Pour utiliser l'imprimante alors que celle-ci est connectée au VPN, vous pouvez la relier à votre ordinateur à l'aide d'un câble USB. L'imprimante utilise simultanément ses connexions USB et ses connexions réseau.

Pour plus d'informations, contactez l'administrateur réseau ou la personne responsable de la configuration du réseau sans fil.

Réduction des interférences

Les conseils suivants peuvent aider à réduire les risques d'interférences sur un réseau sans fil :

- Tenez les périphériques sans fil éloignés des objets métalliques de grande taille (meubles-classeurs, par exemple) et d'autres périphériques électromagnétiques (micro-ondes, téléphones sans fil, etc.), car ces objets peuvent interrompre les signaux radio.
- Tenez les périphériques sans fil éloignés des éléments de maçonnerie et autres constructions dans la mesure où ceux-ci risquent d'absorber les ondes radio et de diminuer la puissance du signal.
- Placez le point d'accès ou le routeur sans fil dans un lieu central situé dans le champ de vision des périphériques sans fil connectés au réseau
- Placez tous les périphériques sans fil du réseau à portée les uns des autres.

Problèmes liés à l'utilisation de HP ePrint

Si vous rencontrez des problèmes lors de l'utilisation de HP ePrint, vérifiez les points suivants :

- Assurez-vous que l'imprimante est connectée à Internet par le biais d'un câble Ethernet ou d'une connexion sans fil.



Remarque : Vous ne pouvez pas utiliser ces fonctions Web si l'imprimante est connectée au moyen d'un câble USB.

- Assurez-vous que les dernières mises à jour du produit ont été installées sur l'imprimante. Pour plus d'informations, voir "Mise à jour de l'imprimante" en page 21.



Remarque : Si une mise à jour obligatoire est requise pour l'imprimante, HP ePrint sera désactivé et sera indisponible tant que la mise à jour n'aura pas été installée. Une fois la mise à jour installée, réinstallez HP ePrint. Pour plus d'informations, voir "Configuration de HP ePrint" en page 20.

- Assurez-vous que HP ePrint est activé sur l'imprimante. Pour plus d'informations, voir "Configuration de HP ePrint" en page 20.
- Assurez-vous que l'adresse électronique de l'imprimante est la seule qui figure sur la ligne « Destinataire » du message électronique. Si d'autres adresses électroniques sont spécifiées sur la ligne « Destinataire », il se peut que les pièces jointes envoyées ne s'impriment pas.

- Assurez-vous que vous envoyez des documents conformes aux exigences de HP ePrint. Pour plus d'informations, voir "Directives HP ePrint" en page 21.
- Si votre réseau utilise des paramètres de Proxy pour se connecter à Internet, assurez-vous que les paramètres entrés sont corrects.
 - Vérifiez les paramètres définis dans le navigateur Web que vous utilisez (tel que Internet Explorer, Firefox ou Safari).
 - Si votre serveur Proxy requiert un nom d'utilisateur et un mot de passe, vérifiez que les informations ont été correctement saisies.
 - Vérifiez ceci auprès de l'administrateur informatique ou de la personne qui a configuré votre pare-feu.

Si les paramètres de Proxy utilisés par votre pare-feu ont été modifiés, vous devez mettre à jour ces paramètres via le panneau de commande de l'imprimante ou le serveur Web intégré (EWS). Si la mise à jour de ces paramètres n'est pas effectuée, vous ne pourrez pas utiliser HP ePrint.

Pour plus d'informations, voir "Configuration de HP ePrint" en page 20.



Conseil : Pour obtenir une aide supplémentaire sur la configuration et l'utilisation de HP ePrint, visitez le site www.eprintercenter.com.



Utilisation du serveur Web intégré (EWS)

Si l'imprimante est connectée à un réseau, vous pouvez utiliser sa page d'accueil (serveur Web intégré ou EWS) pour consulter des informations d'état, modifier des paramètres et la gérer à partir de votre ordinateur. Aucun logiciel particulier ne doit être installé ou configuré sur votre ordinateur.

 **Remarque :** Vous pouvez ouvrir et utiliser le serveur Web intégré sans être connecté à Internet ; cependant, certaines fonctions ne seront pas disponibles.

Pour plus d'informations sur le serveur Web intégré, consultez le guide de l'utilisateur. Pour plus d'informations sur la recherche du guide de l'utilisateur, voir "Où trouver le guide de l'utilisateur ?" en page 18.

Pour ouvrir le serveur Web intégré

1. Obtenez l'adresse IP de l'imprimante. L'adresse IP apparaît sur la page de configuration du réseau.
 - a. Chargez du papier dans le bac.
 - b. Appuyez en continu sur le bouton  (Reprise), puis sur le bouton  (Sans fil) pour imprimer la page de configuration du réseau.
2. Dans un navigateur Web pris en charge par votre ordinateur, saisissez l'adresse IP ou le nom d'hôte affecté à l'imprimante.

Si, par exemple, l'adresse IP est 123.123.123.123, entrez l'adresse suivante dans le navigateur Web :

http://123.123.123.123

 **Conseil :** Après avoir ouvert le serveur Web intégré, vous pouvez lui affecter un signet afin d'y accéder rapidement.

 **Conseil :** Si vous utilisez le navigateur Web Safari sous Mac OS X, vous pouvez également utiliser le signet Bonjour pour ouvrir le serveur Web intégré sans saisir l'adresse IP. Pour utiliser le signet Bonjour, ouvrez Safari puis, dans le menu **Safari**, cliquez sur **Préférences**. Dans l'onglet **Signets**, dans la section **Barre de signets**, sélectionnez **Inclure Bonjour**, puis fermez la fenêtre. Cliquez sur le signet **Bonjour**, puis sélectionnez votre imprimante en réseau pour ouvrir le serveur Web intégré.

Déclaration de garantie limitée HP

Déclaration de garantie limitée Hewlett-Packard

Produit HP	Durée de la garantie limitée
Supports logiciels	90 jours
Imprimante	1 an
Cartouches d'encre	Jusqu'à épuisement de l'encre HP ou jusqu'à expiration de la date de garantie imprimée sur la cartouche (selon le cas qui se produira en premier). Cette garantie ne couvre pas les produits utilisant de l'encre HP qui ont été reconditionnés, mal utilisés ou altérés.
Têtes d'impression (ne s'applique qu'aux produits avec des têtes d'impression pouvant être remplacées par le client)	1 an
Accessoires	1 an, sauf indication contraire

A. Extension de garantie limitée

- Hewlett-Packard (HP) garantit au client utilisateur final que les produits HP décrits précédemment sont exempts de défauts de matériaux et malfaçons pendant la durée indiquée ci-dessus, à compter de la date d'achat par le client.
- Pour les logiciels, la garantie limitée HP est valable uniquement en cas d'impossibilité d'exécuter les instructions de programmation. HP ne garantit pas que le fonctionnement du logiciel ne connaîtra pas d'interruptions ni d'erreurs.
- La garantie limitée HP ne couvre que les défauts qui apparaissent dans le cadre de l'utilisation normale du produit et ne couvre aucun autre problème, y compris ceux qui surviennent du fait :
 - d'une mauvaise maintenance ou d'une modification ;
 - de logiciels, de supports, de pièces ou de consommables non fournis ou non pris en charge par HP ;
 - du fonctionnement du produit hors de ses caractéristiques ; ou
 - d'une modification non autorisée ou d'une mauvaise utilisation.
- Pour les imprimantes HP, l'utilisation d'une cartouche d'un autre fournisseur ou d'une cartouche rechargée n'entraîne pas la résiliation de la garantie ni d'un contrat de support HP. Toutefois, si la panne ou les dégâts peuvent être attribués à l'utilisation d'une cartouche d'un autre fournisseur, d'une cartouche rechargée ou d'une cartouche périmée, HP facturera les montants correspondant au temps et au matériel nécessaires à la réparation de l'imprimante.
- Si, pendant la période de garantie applicable, HP est informé d'une défaillance concernant un produit couvert par la garantie HP, HP choisira de réparer ou de remplacer le produit défectueux.
- Si HP est dans l'incapacité de réparer ou de remplacer, selon le cas, un produit défectueux couvert par la garantie HP, HP devra, dans un délai raisonnable après avoir été informé du défaut, rembourser le prix d'achat du produit.
- HP ne sera tenu à aucune obligation de réparation, de remplacement ou de remboursement tant que le client n'aura pas retourné le produit défectueux à HP.
- Tout produit de remplacement peut être neuf ou comme neuf, pourvu que ses fonctionnalités soient au moins équivalentes à celles du produit remplacé.
- Les produits HP peuvent contenir des pièces, des composants ou des matériels reconditionnés équivalents à des neufs en termes de performances.
- La garantie limitée HP est valable dans tout pays dans lequel le produit HP couvert est distribué par HP. Des contrats apportant des services de garantie supplémentaires, tels que la réparation sur site, sont disponibles auprès des services de maintenance agréés par HP dans les pays dans lequel le produit est distribué par HP ou par un importateur agréé.

B. Restrictions de garantie

DANS LA MESURE OÙ LES LOIS LOCALES L'AUTORISENT, HP OU SES FOURNISSEURS TIERS NE FONT AUCUNE AUTRE GARANTIE OU CONDITION, EXPRESSE OU IMPLICITE, EN CE QUI CONCERNE LES PRODUITS HP ET NIEN TOUTE GARANTIE IMPLICITE DE COMMERCIALISATION, DE QUALITÉ SATISFAISANTE OU D'ADAPTATION À UN BUT PARTICULIER.

C. Restrictions de responsabilité

- Dans la mesure où les lois locales l'autorisent, les recours énoncés dans cette déclaration de garantie constituent les recours exclusifs du client.
- DANS LA MESURE OÙ LES LOIS LOCALES L'AUTORISENT, EXCEPTION FAITE DES OBLIGATIONS SPÉCIFIQUEMENT ÉNONCÉES DANS LA PRÉSENTE DÉCLARATION DE GARANTIE, HP OU SES FOURNISSEURS TIERS NE POURRONT ÊTRE TENUS POUR RESPONSABLES DE DOMMAGES DIRECTS, INDIRECTS, SPÉCIAUX OU ACCIDENTELS, QU'ILS SOIENT BASÉS SUR UN CONTRAT, UN PRÉJUDICE OU TOUTE AUTRE THÉORIE LÉGALE, QUE CES DOMMAGES SOIENT RÉPUTÉS POSSIBLES OU NON.

D. Lois locales

- Cette déclaration de garantie donne au client des droits juridiques spécifiques. Le client peut également posséder d'autres droits selon les états des Etats-Unis, les provinces du Canada, et les autres pays ou régions du monde.
- Si cette déclaration de garantie est incompatible avec les lois locales, elle sera considérée comme étant modifiée pour être conforme à la loi locale. Selon ces lois locales, certaines renonciations et limitations de cette déclaration de garantie peuvent ne pas s'appliquer au client. Par exemple, certains états des Etats-Unis, ainsi que certains gouvernements hors des Etats-Unis (y compris certaines provinces du Canada), peuvent :
 - exclure les renonciations et limitations de cette déclaration de garantie des droits statutaires d'un client (par exemple au Royaume-Uni)
 - restreindre d'une autre manière la possibilité pour un fabricant d'imposer ces renonciations et limitations ; ou
 - accorder au client des droits de garantie supplémentaires, spécifier la durée des garanties implicites que le fabricant ne peut nier, ou ne pas autoriser les limitations portant sur la durée des garanties implicites.
- EXCEPTÉ DANS LA MESURE AUTORISÉE PAR LA LÉGISLATION, LES TERMES DE LA PRÉSENTE DÉCLARATION DE GARANTIE N'EXCLUENT, NE LIMITENT NI NE MODIFIENT LES DROITS STATUTAIRES OBLIGATOIRES APPLICABLES À LA VENTE DES PRODUITS HP AUXDITS CLIENTS, MAIS VIENNENT S'Y AJOUTER.

Garantie du fabricant HP

Cher client,

Vous trouverez, ci-après, les coordonnées de l'entité HP responsable de l'exécution de la garantie fabricant relative à votre matériel HP dans votre pays.

En vertu de votre contrat d'achat, il se peut que vous disposiez de droits légaux supplémentaires à l'encontre de votre vendeur. Ceux-ci ne sont aucunement affectés par la présente garantie du fabricant HP. En particulier, si vous êtes un consommateur la présente garantie fabricant HP ne fait pas obstacle à l'application des dispositions de la loi du 21 avril 2004 relative à la garantie de conformité et des dispositions du Code civil relatives à la garantie. La durée de la garantie légale en vertu de la loi du 21 avril 2004 est de deux ans à compter de la délivrance du bien.

France : Hewlett-Packard France, SAS, 80, rue Camille Desmoulins, 92788 Issy les Moulineaux Cedex 9

Belgique : Hewlett-Packard Belgium BVBA/SPRL, Hermselaan 1A, B-1831 Brussels

Luxembourg : Hewlett-Packard Luxembourg SCA Vegacenter 75, Parc d'Activités Capellen L-8308 Capellen.

Uso de la impresora	74
Uso del panel de control de la impresora	75
HP ePrint.....	76
Actualización de la impresora.....	77
Configuración de comunicación inalámbrica (802.11)	78
Resolver problemas de configuración	80
Problemas para configurar la impresora	80
Problemas durante la instalación del software	81
Problemas de configuración inalámbrica (802.11)	81
Problemas al utilizar HP ePrint.....	83
Uso del servidor web incorporado (EWS)	84
Declaración de garantía limitada de HP	85

Información de seguridad

Tome las precauciones básicas de seguridad siempre que vaya a usar esta impresora para reducir el riesgo de daños por fuego o descarga eléctrica.

1. Lea y comprenda todas las instrucciones de la documentación suministrada con la impresora.
2. Tenga presente todos los avisos y las instrucciones indicadas en la impresora.
3. Antes de limpiarla, desenchufe la impresora de la toma de corriente de la pared.
4. No instale ni utilice esta impresora si está cerca de agua o mojado.
5. Instale la impresora de manera segura sobre una superficie estable.
6. Instale la impresora en un lugar protegido donde nadie pueda pisar el cable de alimentación eléctrica ni tropezar con él, y donde dicho cable no sufra daños.

7. En caso de que la impresora no funcione con normalidad, consulte la Guía del usuario (disponible en su equipo después de instalar el software).
8. En el interior no hay piezas que el usuario pueda reparar. Las tareas de reparación se deben encomendar al personal de servicio cualificado.
9. Use sólo el adaptador externo proporcionado junto con la impresora.



Nota: La tinta de los cartuchos se utiliza en el proceso de impresión de varias maneras, entre ellas en el proceso de inicio, que prepara la impresora y los cartuchos para la impresión, y en el mantenimiento de cabezales para mantener los inyectores de tinta limpios y el flujo de tinta correcto. Además, queda siempre tinta residual en el cartucho tras su utilización. Para obtener más información, consulte www.hp.com/go/inkusage.

Uso de la impresora

Gracias por adquirir esta impresora. Con esta impresora, puede imprimir documentos y fotografías en cualquier momento y lugar.

 **Sugerencia:** Puede cambiar los ajustes de la impresora al usar el software de la impresora o servidor web incorporado (EWS). Para obtener más información acerca de estas herramientas, consulte la Guía del usuario. Para obtener más información acerca de cómo encontrar la Guía del usuario, consulte “¿Dónde se encuentra la guía del usuario?” en esta página.

¿Dónde se encuentra la guía del usuario?



La guía del usuario para esta impresora (también llamada “Ayuda”) se copia en su equipo mientras instala el software HP.

Esta guía proporciona información sobre los temas siguientes:



- Información sobre solución de problemas
- Información sobre suministros y accesorios de impresión compatibles (si se encuentran disponibles para la impresora)
- Instrucciones detalladas para el uso de la impresora
- Avisos importantes, información ambiental y regulatoria

También puede abrir esta guía desde el software de impresión HP (Microsoft® Windows®) o desde el menú Ayuda (Mac OS X):

- **Windows:** Haga clic en **Inicio**, seleccione **Programas** o **Todos los programas**, seleccione **HP**, seleccione la carpeta de la impresora HP y, a continuación, seleccione **Ayuda**.
- **Mac OS X:** En Finder, haga clic en **Ayuda** > **Ayuda de Mac**. En la ventana Visor de ayuda, elija la impresora en el menú emergente Ayuda de Mac.

También hay disponible una versión en Adobe Acrobat de esta guía en el sitio web de asistencia de HP (www.hp.com/go/customercare).

Sugerencia: Si no puede encontrar la guía del usuario en el equipo, es posible que no se haya copiado al equipo al instalar el software HP. Para obtener más información, consulte “¿Cómo instalo la guía del usuario?” en la página 38.

  En la sección “Información técnica” de la guía del usuario se proporciona información regulatoria y de cumplimiento de la norma para la Unión Europea (también conocida como “Ayuda”). La Declaración de conformidad también está disponible en el siguiente sitio Web: www.hp.eu/certificates.

Uso del panel de control de la impresora

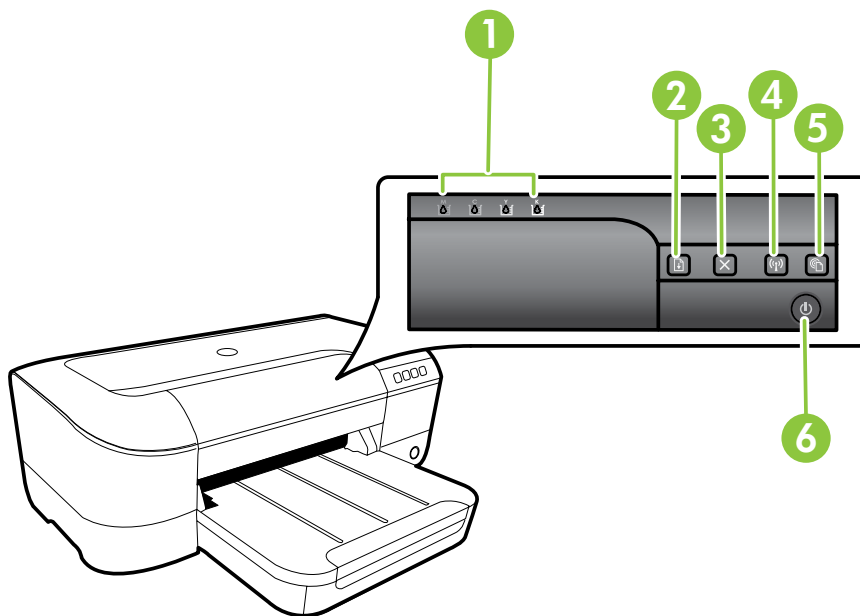

1	Luces del cartucho de tinta: indica el nivel de tinta.
2	Botón y luz reanudar : reanuda un trabajo de impresión en espera o que se ha interrumpido.
3	Botón cancelar: cancela el trabajo de impresión actual.
4	Botón y luz inalámbrico : activa y desactiva las capacidades inalámbricas de la impresora.
5	Botón y luz ePrint : habilita HP ePrint e imprime una página de instrucciones para configurar HP ePrint.
6	Botón y luz de encendido: activa y desactiva la impresora.

Más información

Para obtener más información acerca de los patrones de las luces y mensajes del panel de control, consulte la guía del usuario. Para obtener más información acerca de cómo encontrar la Guía del usuario, consulte "¿Dónde se encuentra la guía del usuario?" en la página 32.

HP ePrint

HP ePrint es un servicio gratuito de HP que permite imprimir en una impresora conectada a Internet en cualquier momento, desde cualquier lugar. Es tan sencillo como enviar un correo electrónico a la dirección que se asignó a la impresora cuando activó los servicios web en ella. No son necesarios ni controladores ni programas especiales. Si puede enviar un correo electrónico, puede imprimir desde cualquier lugar gracias a HP ePrint.

Tras inscribirse para obtener una cuenta en ePrintCenter (www.eprintcenter.com) puede iniciar

sesión para ver el estado de su trabajo de HP ePrint, administrar la cola de la impresora HP ePrint, controlar quién puede usar la dirección de correo electrónico de HP ePrint de la impresora para imprimir y obtener ayuda relacionada con HP ePrint.





Nota: Para utilizar HP ePrint, la impresora tiene que estar conectada a Internet (con un cable Ethernet o una conexión inalámbrica). No podrá usar HP ePrint si la impresora se encuentra conectada mediante un cable USB.

Configuración de HP ePrint

Para configurar HP ePrint, realice los pasos siguientes.



Nota: Si ya ha instalado el software de impresora de HP, consulte las instrucciones de configuración de la Guía del usuario.

1. Coloque el CD de software de HP en el equipo y siga las instrucciones que aparecerán en pantalla.
 **Nota:** Si el software de firewall del PC muestra algún mensaje durante la instalación, seleccione la opción “permitir siempre” en los mensajes. Si selecciona esta opción, el software se instalará correctamente en el PC.
2. Siga las instrucciones para su sistema operativo:
 - **Windows:** Cuando se le solicite, haga clic en **Red (Ethernet/inalámbrica)** y, a continuación, siga las instrucciones en pantalla.
 - **Mac OS X:** Haga doble clic en el icono del **Instalador HP** del CD de software y siga las instrucciones que aparecen en pantalla. **Nota:** Si se solicita, conecte temporalmente la impresora al equipo con un cable USB. Mientras está conectado, el sistema envía los ajustes inalámbricos a la impresora. Después que se hayan enviado estos ajustes, el programa de instalación le solicitará que desconecte el cable USB.
3. Si conecta con una red inalámbrica, introduzca el nombre y contraseña de la red inalámbrica (si se le solicita).



Explicación de la luz de HP ePrint

La luz de HP ePrint indica el estado y es útil para diagnosticar problemas de impresión. Para obtener más información sobre lo que significan los patrones de luz, consulte la Guía del usuario.

4. Cuando se le solicite, realice lo siguiente:
 - Acepte los términos de uso de servicios web.
 - Habilite la impresora para que compruebe automáticamente si hay actualizaciones del producto y las instale.
 - Si la red utiliza ajustes del proxy al conectarse a Internet, introdúzcalos.
5. Después de que la impresora imprima una página de información, siga las instrucciones para terminar la configuración.
 **Nota:** La página de información también incluye la dirección de correo electrónico que usará para imprimir documentos mediante HP ePrint. Para obtener más información, consulte “Uso de HP ePrint” en la página 35.



Más información

Para más información sobre la gestión y configuración de los ajustes de HP ePrint y conocer las últimas funcionalidades, visite ePrintCenter (www.eprintcenter.com).

Uso de HP ePrint

Para imprimir documentos con HP ePrint, siga los pasos siguientes:

1. En su equipo o dispositivo móvil, abra la aplicación de correo electrónico.



Nota: Para información sobre el uso de la aplicación de correo electrónico en su equipo o dispositivo móvil, refiérase a la documentación proporcionada con la aplicación.

2. Cree un nuevo correo electrónico y adjunte el archivo que quiera imprimir. Para obtener una lista de los archivos que se pueden imprimir mediante HP ePrint y para conocer las pautas que debe seguir al utilizar HP ePrint, consulte "Pautas de HP ePrint" en esta página.

3. Introduzca la dirección de correo de la impresora en la línea "Para" del correo electrónico y marque la opción para enviar el mensaje.



Nota: Asegúrese de que la dirección de la impresora sea la única en la línea "Para" del mensaje. Si hay otras direcciones, los adjuntos que enviará podrían no imprimirse.



Pautas de HP ePrint

- Tamaño máximo de correos electrónicos y adjuntos: 5 MB
- Número máximo de adjuntos: 10
- Tipos de archivo admitidos
 - PDF
 - HTML
 - Formatos de archivos de texto estándares
 - Microsoft Word, PowerPoint
 - Archivos de imágenes, como PNG, JPEG, TIFF, GIF, BMP



Nota: Es posible que pueda utilizar otros tipos de archivos con HP ePrint. Sin embargo, HP no puede garantizar que la impresora imprima otros tipos de archivos ya que no se han probado del todo.



¿Cuál es la dirección de correo electrónico de la impresora?

Para obtener la dirección de correo electrónico HP ePrint de la impresora, presione el botón  (HP ePrint) en el panel de control de la impresora.

Se imprimirá una página de información con la dirección de correo electrónico de la impresora.

Eliminación de servicios web

Para eliminar los servicios web, siga los pasos siguientes:

1. Abra el EWS. Para obtener más información, consulte "Para abrir el EWS" en la página 42.
2. Haga clic en la pestaña **Servicios web** y, a continuación, haga clic en **Eliminar servicios web** en la sección **Ajustes servicios web**.

3. Haga clic en **Quitar servicios web**.



Nota: Si elimina los servicios web, HP ePrint dejará de funcionar. Para usar HP ePrint nuevamente, debe configurarlo. Para obtener más información, consulte "Configuración de HP ePrint" en la página 34.

Actualización de la impresora

HP trabaja constantemente para mejorar el rendimiento de sus impresoras y le presenta las últimas características. Si la impresora está conectada a una red y se han activado los servicios web, puede revisar las actualizaciones de la impresora e instalarlas.

Para actualizar la impresora, siga los pasos siguientes:

1. Abra el EWS. Para obtener más información, consulte "Uso del servidor web incorporado (EWS)" en la página 42.
2. Haga clic en la pestaña **Servicios web** y, a continuación, haga clic en **Actualizar impresora** en la sección **Ajustes servicios web**.
3. Haga clic en **Comprobar ahora** y siga las instrucciones que aparecen en pantalla.

Configuración de comunicación inalámbrica (802.11)



Complete los siguientes pasos en el orden especificado para establecer una conexión inalámbrica para la impresora.

Paso 1: Instale el software de la impresora

Para configurar la comunicación inalámbrica, ejecute el programa de instalación desde el CD del software HP proporcionado con la impresora. El programa de instalación instala el software y crea una conexión inalámbrica.

 **Nota:** Antes de configurar la comunicación inalámbrica, compruebe que el hardware de la impresora esté configurado. Para obtener más información, consulte el documento de instalación que viene con la impresora o las instrucciones en la pantalla del panel de control de la impresora.

Siga las instrucciones para su sistema operativo.

1. Coloque el CD de software de HP en el equipo y siga las instrucciones que aparecerán en pantalla.

 **Nota:** Si el software de firewall del PC muestra algún mensaje durante la instalación, seleccione la opción "permitir siempre" en los mensajes. Si selecciona esta opción, el software se instalará correctamente en el PC.

2. Siga las instrucciones para su sistema operativo.

- **Windows:** Cuando se le solicite, haga clic en **Red (Ethernet/inalámbrica)** y posteriormente siga las instrucciones en pantalla.
- **Mac OS X:** Haga doble clic en el icono del **Instalador HP** del CD de software y siga las instrucciones que aparecen en pantalla.

 **Nota:** Si se solicita, conecte temporalmente la impresora al equipo con un cable USB. Mientras está conectado, el equipo envía los ajustes inalámbricos a la impresora. Después que se hayan enviado estos ajustes, el programa de instalación le solicitará que desconecte el cable USB.

3. Si se le solicita, introduzca el nombre de red inalámbrica y la contraseña.

? ¿Cuál es el nombre de mi red inalámbrica y contraseña?

Mientras instala el software, se le puede pedir que introduzca el nombre de red inalámbrica (también llamado "SSID") y una contraseña inalámbrica:

- El SSID o nombre de red identifica a su red inalámbrica.
- Según el nivel de seguridad necesario, su red inalámbrica puede utilizar una clave WPA o una contraseña WEP.

Si no ha cambiado el nombre de red inalámbrica o la contraseña inalámbrica desde que instaló su red inalámbrica, en algunos casos puede encontrarlos en la parte posterior del direccionador inalámbrico.

Además, si usa un equipo con Windows, HP ofrece una herramienta llamada HP Home Network Diagnostic Utility, que puede ayudar a recuperar esta información en algunos sistemas. Para utilizar esta herramienta, visite el Centro de

impresión inalámbrica HP (www.hp.com/go/wirelessprinting) y, a continuación, haga clic en **Utilidad de diagnósticos de red** en la sección **Vínculos rápidos**. (Actualmente, es posible que esta herramienta no esté disponible en todos los idiomas).



Si no puede encontrar el nombre de la red inalámbrica y contraseña o no recuerda esta información, consulte la documentación disponible con el equipo o el direccionador inalámbrico. Si aún no puede encontrar esta información, póngase en contacto con el administrador de la red o con la persona que configuró la red inalámbrica.

Para obtener más información acerca de los tipos de conexiones de red, el nombre de la red inalámbrica y la contraseña inalámbrica (contraseña WPA, clave WEP), consulte la Guía del usuario.

Configuración de comunicación inalámbrica (802.11)

Paso 2: Pruebe la conexión inalámbrica

Para comprobar la conexión inalámbrica y asegurarse de que funcione correctamente, realice los siguientes pasos:

1. Asegúrese de que la impresora está encendida y de que ha cargado papel en la bandeja.
2. Mantenga pulsado el botón  (Reanudar) y luego pulse el botón  (Inalámbrico).

La impresora imprime un informe con los resultados de la prueba. Si se produce algún fallo en la prueba, compruebe el informe para saber cómo corregir el problema y volver a ejecutar la prueba.

Para obtener información adicional sobre la solución de problemas, consulte "Problemas de configuración inalámbrica (802.11)" en la página 39.



Cambio del tipo de conexión

Si ya ha instalado el software HP, puede pasar a otra conexión cuando lo desee.



 **Nota:** Si pasa de una conexión con cable (Ethernet) a una conexión inalámbrica, desconecte el cable Ethernet. Si conecta un cable Ethernet, se desactivan las funciones inalámbricas de la impresora. Es posible que se le solicite que conecte de forma temporal un cable USB durante el proceso de configuración.

Siga las instrucciones para su sistema operativo.

Windows

1. En el panel de control de la impresora, mantenga pulsado el botón  (inalámbrico) y el botón  (cancelar) durante tres segundos.
2. En el escritorio del equipo, haga clic en **Inicio**, seleccione **Programas** o **Todos los programas**, haga clic en **HP**, seleccione el nombre de su impresora y, a continuación, haga clic en **Configuración y software de la impresora**.
3. Siga las instrucciones que aparecen en la pantalla para completar la configuración.

Mac OS X

1. En el panel de control de la impresora, mantenga pulsado el botón  (inalámbrico) y el botón  (cancelar) durante tres segundos.
2. Abra HP Utility. (HP Utility se encuentra en la carpeta **Hewlett-Packard** en la carpeta **Aplicaciones** en el nivel superior del disco duro.)
3. Haga clic en **Aplicaciones** en la barra de herramientas.
4. Haga doble clic en **Asistente de configuración de HP** y siga las instrucciones que aparecen en pantalla.

Resolver problemas de configuración



Las siguientes secciones proporcionan ayuda para problemas que puede tener mientras configura la impresora.

Si necesita más ayuda, consulte la Guía del usuario. Para obtener más información acerca de cómo encontrar la Guía del usuario, consulte "¿Dónde se encuentra la guía del usuario?" en la página 32.

Problemas para configurar la impresora

- Asegúrese de que se haya retirado toda la cinta y materiales de embalaje del interior y exterior de la impresora.
- Asegúrese de usar los cartuchos de CONFIGURACIÓN que se proporcionaron con la impresora al configurar la impresora por primera vez.
- Asegúrese de que la impresora tenga papel blanco, normal y sin utilizar, tamaño A4 o Carta (8,5 x 11 pulgadas).
- Asegúrese de que todos los cables en uso (como el cable USB o el cable Ethernet) estén en buen estado.
- Asegúrese de que el cable de alimentación y el adaptador de alimentación estén conectados de forma segura, y de que la fuente de alimentación funcione correctamente.
- Compruebe que la luz  (de alimentación) esté encendida y sin parpadear. La primera vez que se enciende la impresora, tarda aproximadamente 45 segundos en calentarse.
- Asegúrese de que la impresora muestre la pantalla de inicio y de que no haya otras luces encendidas ni parpadeando en el panel de control de la impresora.
- Asegúrese de que el papel esté correctamente cargado en la bandeja y que no esté atascado en la impresora.
- Revise que todos los seguros y las cubiertas estén correctamente cerrados.

¿Cómo instalo la guía del usuario?

Según la opción que seleccione al instalar el software HP, es posible que la Guía del usuario no esté instalada en el equipo.

Para instalar la Guía del usuario, realice los siguientes pasos:

1. Inserte el CD del software que viene junto a la impresora del equipo y siga las instrucciones de la pantalla.
2. En la pantalla que muestra el software recomendado, seleccione la opción para su sistema operativo.
 - **Windows:** Seleccione la opción con "Ayuda" en el nombre.
 - **Mac OS X:** Seleccione la opción **Software recomendado por HP**.

3. Siga las instrucciones que aparecen en la pantalla para completar la instalación.

Sugerencia: Si no puede encontrar el CD de software HP o si el equipo no tiene una unidad de CD o DVD, puede descargar el software HP del sitio web de asistencia de HP (www.hp.com/go/customer-care). Desde este sitio web, busque su impresora y seleccione **Descargas de software y controladores**. Seleccione su sistema operativo, seleccione la opción para descargas de controladores y, a continuación, seleccione la opción denominada "Software y controladores con funciones completas".

Resolver problemas de configuración

Problemas durante la instalación del software

- Antes de instalar el software, asegúrese de que el resto de los programas estén cerrados.
- Si usa un equipo que ejecuta Windows, asegúrese de especificar la letra de unidad correcta si el equipo no reconoce la ruta de la unidad de CD que escriba.
- Si el equipo no puede reconocer el CD de software HP en la unidad de CD, compruebe que el CD no esté dañado. Puede descargar el controlador del dispositivo en el sitio web de HP (www.hp.com/go/customercare).
- Si usa un equipo que ejecuta Windows y está conectado con un cable USB, asegúrese de que las unidades USB no se hayan desactivado en el Administrador de dispositivos de Windows.

Problemas de configuración inalámbrica (802.11)

Esta sección contiene información sobre la solución de problemas que puede encontrar al conectar la impresora con la red inalámbrica.

Siga las siguientes instrucciones en el orden indicado.

 **Nota:** Si aun encuentra problemas, consulte la información de solución de problemas en la

Guía del usuario. (Para obtener más información acerca de cómo encontrar la Guía del usuario, consulte “¿Dónde se encuentra la guía del usuario?” en la página 32.) O visite el Centro de impresión inalámbrica HP (www.hp.com/go/wirelessprinting).

Después de resolver los problemas...

Después de solucionar cualquier problema y haber conectado la impresora a la red inalámbrica, siga los pasos siguientes según su sistema operativo:

Windows

1. En el escritorio del equipo, haga clic en **Inicio**, seleccione **Programas** o **Todos los programas**, haga clic en **HP**, seleccione el nombre de su impresora y, a continuación, haga clic en **Configuración y software de la impresora**.
2. Haga clic en **Conectar a una nueva impresora** y, a continuación, seleccione el tipo de conexión que quiera utilizar.

Mac OS X

1. Abra HP Utility. (HP Utility se encuentra en la carpeta **Hewlett-Packard** en la carpeta **Aplicaciones** en el nivel superior del disco duro.)
2. Haga clic en el icono **Aplicaciones** en la barra de herramientas HP Utility, haga doble clic en **Asistente de configuración HP** y, a continuación, siga las instrucciones de la pantalla.

Paso 1: Compruebe que la luz inalámbrica (802.11) esté encendida

Si la luz azul que hay junto al botón de la conexión inalámbrica de la impresora no se ha encendido, significa que la función inalámbrica aún no se ha activado.

Presione el botón  (inalámbrico) para activar las capacidades inalámbricas de la impresora.



Nota: Si pasa de una conexión con cable (Ethernet) a una conexión inalámbrica, desconecte el cable Ethernet. Si conecta un cable Ethernet, se desactivan las funciones inalámbricas de la impresora.

Paso 2. Asegúrese de que el equipo esté conectado a la red

Si no ha cambiado el nombre de red inalámbrica predeterminado proporcionado con el direccionador inalámbrico, es posible que se haya conectado accidentalmente a una red inalámbrica cercana y no

a su red. Para obtener más información, consulte la documentación proporcionado con el direccionador o el punto de acceso inalámbrico.

Resolver problemas de configuración

Paso 3: Reinicie los componentes de la red inalámbrica

Apague el direccionador y la impresora y, a continuación, vuelva a encenderlos en el siguiente orden: primero el direccionador y después la impresora. Si aún no puede conectarse, apague el

direccionador, la impresora y el equipo, y vuelva a encenderlos en este orden: primero el direccionador, luego la impresora y, a continuación, el equipo. Algunas veces, si desconecta la alimentación y la vuelve a activar, el problema de comunicación de red se resuelve.

Paso 4: Ejecute la prueba de red inalámbrica

Si se trata de problemas en una red inalámbrica, ejecute la prueba de redes inalámbricas.

Para obtener más información, consulte "Paso 2: Pruebe la conexión inalámbrica" en la página 37.

 **Sugerencia:** Si la prueba de red inalámbrica indica que la señal es débil, intente acercar la impresora al direccionador inalámbrico.

Paso 5. Asegúrese de que el ordenador no esté conectado a la red a través de una red privada virtual (VPN)

Una red privada virtual (VPN) es una red informática que utiliza Internet para proporcionar una conexión remota y segura a la red de una organización. Sin embargo, la mayoría de los servicios de VPN no permiten el acceso a dispositivos locales (como la impresora) en la red local mientras el equipo esté conectado a la VPN.

Para conectar a la impresora, desconéctese de la VPN.

 **Sugerencia:** Para utilizar la impresora mientras está conectado a la VPN, puede conectarla al equipo con un cable USB. La impresora utiliza su USB y las conexiones de red a la vez.

Para obtener más información, comuníquese con su administrador de red o con la persona que configuró la red.

Reducción de la interferencia

Los siguientes consejos podrían ayudarle a reducir la interferencia en una red inalámbrica:

- Mantenga los dispositivos inalámbricos alejados de objetos metálicos grandes, como armarios de archivadores y otros dispositivos electromagnéticos, como microondas y teléfonos inalámbricos, ya que estos objetos pueden interrumpir las señales de radio.
- Mantenga los dispositivos inalámbricos alejados de grandes estructuras de obra civil y otras edificaciones, ya que estos objetos absorben las ondas de radio y disminuyen la intensidad de la señal.
- Coloque el punto de acceso o el direccionador inalámbrico en el centro del campo visual de los dispositivos inalámbricos de la red.
- Mantenga todos los dispositivos inalámbricos de la red dentro del rango de alcance.

Resolver problemas de configuración

Problemas al utilizar HP ePrint

Si tiene problemas con el uso de HP ePrint, compruebe lo siguiente:

- Asegúrese de que la impresora esté conectada a Internet mediante una conexión Ethernet o inalámbrica.



Nota: No es posible utilizar estas funciones web si la impresora está conectada mediante un cable USB.

- Asegúrese de que las últimas actualizaciones de los productos estén instaladas en la impresora. Para obtener más información, consulte "Actualización de la impresora" en la página 35.



Nota: Si se requiere una actualización obligatoria para la impresora, se desactivará HP ePrint y no estará disponible hasta que se instale la actualización. Después de que se haya instalado la actualización, configure HP ePrint nuevamente. Para obtener más información, consulte "Configuración de HP ePrint" en la página 34.

- Asegúrese de que HP ePrint esté activado en la impresora. Para obtener más información, consulte "Configuración de HP ePrint" en la página 34
- Asegúrese de que la dirección de la impresora sea la única en la línea "Para" del mensaje. Si hay otras direcciones, los adjuntos que enviará podrían no imprimirse.

- Asegúrese de que envía documentos que cumplen los requisitos de HP ePrint. Para obtener más información, consulte "Pautas de HP ePrint" en la página 35.
- Si su red utiliza una configuración proxy al conectar a Internet, asegúrese de que la configuración proxy que introduce sea válida:
 - Compruebe la configuración que utiliza su navegador (como Internet Explorer, Firefox o Safari).
 - Si su servidor proxy requiere un nombre de usuario y contraseña, asegúrese de que la información se haya introducido correctamente.
 - Compruebe con el administrador de TI o la persona que configuró el firewall.

Si la configuración de proxy que utiliza su firewall ha cambiado, debe actualizarla en el panel de control de la impresora o el servidor web integrado (EWS). Si no lo hace, no podrá utilizar HP ePrint.

Para obtener más información, consulte "Configuración de HP ePrint" en la página 34.



Sugerencia: Para más ayuda al configurar o utilizar HP ePrint, visite ePrintCenter (www.eprintcenter.com).



Uso del servidor web incorporado (EWS)

Cuando la impresora está conectada a una red, puede utilizar la página inicial de la impresora (servidor web integrado o EWS) para ver la información de estado, cambiar los ajustes y gestionar la impresora desde el equipo. No es necesario instalar ni configurar ningún software especial en el equipo.

 **Nota:** Puede abrir y usar el EWS sin estar conectado a Internet; sin embargo, algunas funciones no estarán disponibles.



Para obtener más información acerca de EWS, consulte la guía del usuario. Para obtener más información acerca de cómo encontrar la Guía del usuario, consulte "¿Dónde se encuentra la guía del usuario?" en la página 32.

Para abrir el EWS

1. Obtener la dirección IP de la impresora. La dirección IP aparece en la página de configuración de la red.
 - a. Cargue papel en la bandeja.
 - b. Mantenga pulsado el botón  (Reanudar) y luego pulse el botón  (Inalámbrico) para imprimir la página de configuración de la red.
2. En un navegador Web compatible con su equipo, escriba la dirección IP o el nombre de host asignado a la impresora.

Por ejemplo, si la dirección IP es 123.123.123.123, escriba la siguiente dirección en el explorador web:

http://123.123.123.123

-  **Sugerencia:** Después de abrir el EWS, puede agregarlo a los favoritos para poder regresar a él rápidamente.
-  **Sugerencia:** Si usa el explorador web Safari en Mac OS X, también puede usar el marcador Bonjour para abrir EWS sin escribir la dirección IP. Para usar el marcador Bonjour, abra Safari y desde el menú **Safari**, haga clic en **Preferencias**. En la pestaña **Marcadores**, en la sección **Barra Marcadores**, seleccione **Incluir Bonjour** y cierre la ventana. Haga clic en el marcador **Bonjour** y, a continuación, seleccione la impresora en red para abrir EWS.

Declaración de garantía limitada de HP

Declaración de garantía limitada de Hewlett-Packard

Producto HP	Duración de la garantía limitada
Medio de almacenamiento del software	90 días
Impresora	1 año
Cartuchos de tinta o impresión	La garantía es válida hasta que se agote la tinta HP o hasta que se alcance la fecha de "fin de garantía" indicada en el cartucho, cualquiera de los hechos que se produzca en primer lugar. Esta garantía no cubrirá los productos de tinta HP que se hayan rellenado o manipulado, se hayan vuelto a limpiar, se hayan utilizado incorrectamente o se haya alterado su composición.
Cabezales de impresión (sólo se aplica a productos con cabezales de impresión que el cliente puede sustituir)	1 año
Accesorios	1 año, a no ser que se especifique otro dato

A. Alcance de la garantía limitada

- Hewlett-Packard (HP) garantiza al usuario final que el producto de HP especificado no tendrá defectos de materiales ni mano de obra por el periodo anteriormente indicado, cuya duración empieza el día de la compra por parte del cliente.
- Para los productos de software, la garantía limitada de HP se aplica únicamente a la incapacidad del programa para ejecutar las instrucciones. HP no garantiza que el funcionamiento de los productos se interrumpa o no contenga errores.
- La garantía limitada de HP abarca sólo los defectos que se originen como consecuencia del uso normal del producto, y no cubre otros problemas, incluyendo los originados como consecuencia de:
 - Mantenimiento o modificación indebidos;
 - Software, soportes de impresión, piezas o consumibles que HP no proporcione o no admita;
 - Uso que no se ajuste a las especificaciones del producto;
 - Modificación o uso incorrecto no autorizados.
- Para los productos de impresoras de HP, el uso de un cartucho que no sea de HP o de un cartucho recargado no afecta ni a la garantía del cliente ni a cualquier otro contrato de asistencia de HP con el cliente. No obstante, si el error o el desperfecto en la impresora se atribuye al uso de un cartucho que no sea de HP, un cartucho recargado o un cartucho de tinta caducado, HP cobrará aparte el tiempo y los materiales de servicio para dicho error o desperfecto.
- Si durante la vigencia de la garantía aplicable, HP recibe un aviso de que cualquier producto presenta un defecto cubierto por la garantía, HP reparará o sustituirá el producto defectuoso como considere conveniente.
- Si HP no logra reparar o sustituir, según corresponda, un producto defectuoso que esté cubierto por la garantía, HP reembolsará al cliente el precio de compra del producto, dentro de un plazo razonable tras recibir la notificación del defecto.
- HP no tendrá obligación alguna de reparar, sustituir o reembolsar el precio del producto defectuoso hasta que el cliente lo haya devuelto a HP.
- Los productos de sustitución pueden ser nuevos o seminuevos, siempre que sus prestaciones sean iguales o mayores que las del producto sustituido.
- Los productos HP podrían incluir piezas, componentes o materiales refabricados equivalentes a los nuevos en cuanto al rendimiento.
- La Declaración de garantía limitada de HP es válida en cualquier país en que los productos HP cubiertos sean distribuidos por HP. Es posible que existan contratos disponibles para servicios de garantía adicionales, como el servicio in situ, en cualquier suministrador de servicios autorizado por HP, en aquellos países donde HP o un importador autorizado distribuyan el producto.

B. Limitaciones de la garantía

HASTA DONDE LO PERMITAN LAS LEYES LOCALES, NI HP NI SUS TERCEROS PROVEEDORES OTORGAN NINGUNA OTRA GARANTÍA O CONDICIÓN DE NINGÚN TIPO, YA SEAN GARANTÍAS O CONDICIONES DE COMERCIABILIDAD EXPRESAS O IMPLÍCITAS, CALIDAD SATISFACTORIA E IDONEIDAD PARA UN FIN DETERMINADO.

C. Limitaciones de responsabilidad

- Hasta donde lo permitan las leyes locales, los recursos indicados en esta Declaración de garantía son los únicos y exclusivos recursos de los que dispone el cliente.
- HASTA EL PUNTO PERMITIDO POR LA LEY LOCAL, EXCEPTO PARA LAS OBLIGACIONES EXPUESTAS ESPECÍFICAMENTE EN ESTA DECLARACIÓN DE GARANTÍA, EN NINGÚN CASO HP O SUS PROVEEDORES SERÁN RESPONSABLES DE LOS DAÑOS DIRECTOS, INDIRECTOS, ESPECIALES, INCIDENTALES O CONSECUENCIALES, YA ESTÉ BASADO EN CONTRATO, RESPONSABILIDAD EXTRA CONTRACTUAL O CUALQUIER OTRA TEORÍA LEGAL, Y AUNQUE SE HAYA AVISADO DE LA POSIBILIDAD DE TALES DAÑOS.

D. Legislación local

- Esta Declaración de garantía confiere derechos legales específicos al cliente. El cliente podría también gozar de otros derechos que varían según el estado (en Estados Unidos), la provincia (en Canadá), o la entidad gubernamental en cualquier otro país del mundo.
- Hasta donde se establezca que esta Declaración de garantía contraviene las leyes locales, dicha Declaración de garantía se considerará modificada para acatar tales leyes locales. Bajo dichas leyes locales, puede que algunas de las declinaciones de responsabilidad y limitaciones estipuladas en esta Declaración de garantía no se apliquen al cliente. Por ejemplo, algunos estados en Estados Unidos, así como ciertas entidades gubernamentales en el exterior de Estados Unidos (incluidas las provincias de Canadá) pueden:
 - Evitar que las renunciaciones y limitaciones de esta Declaración de garantía limiten los derechos estatutarios del cliente (por ejemplo, en el Reino Unido);
 - Restringir de otro modo la capacidad de un fabricante de aumentar dichas renunciaciones o limitaciones; u
 - Ofrecer al usuario derechos adicionales de garantía, especificar la duración de las garantías implícitas a las que no puede renunciar el fabricante o permitir limitaciones en la duración de las garantías implícitas.
- LOS TÉRMINOS ENUNCIADOS EN ESTA DECLARACIÓN DE GARANTÍA, SALVO HASTA DONDE LO PERMITA LA LEY, NO EXCLUYEN, RESTRINGEN NI MODIFICAN LOS DERECHOS ESTATUTARIOS OBLIGATORIOS PERTINENTES A LA VENTA DE PRODUCTOS HP A DICHOS CLIENTES, SINO QUE SON ADICIONALES A LOS MISMOS.

Información sobre la Garantía Limitada del Fabricante HP

Estimado Cliente:

Adjunto puede encontrar el nombre y dirección de las entidades HP que proporcionan la Garantía Limitada de HP (garantía comercial adicional del fabricante) en su país.

La garantía comercial adicional de HP (Garantía Limitada de HP) no afecta a los derechos que Usted, como consumidor, pueda tener frente al vendedor por la falta de conformidad del producto con el contrato de compraventa. Dichos derechos son independientes y compatibles con la garantía comercial adicional de HP y no quedan afectados por ésta. De conformidad con los mismos, si durante un plazo de dos años desde la entrega del producto aparece alguna falta de conformidad existente en el momento de la entrega, el consumidor y usuario tiene derecho a exigir al vendedor la reparación del producto, su sustitución, la rebaja del precio o la resolución del contrato de acuerdo con lo previsto en el Título V del Real Decreto Legislativo 1/2007. Salvo prueba en contrario se presumirá que las faltas de conformidad que se manifiesten en los seis meses posteriores a la entrega del producto ya existían cuando el producto se entregó.

Únicamente cuando al consumidor y usuario le resulte imposible o le suponga una carga excesiva dirigirse frente al vendedor por la falta de conformidad con el contrato podrá reclamar directamente al productor con el fin de obtener la sustitución o reparación.

España: Hewlett-Packard Española S.L. C/ Vicente Aleixandre 1 Parque Empresarial Madrid - Las Rozas 28232 Las Rozas Madrid

Información Válida para México

La presente garantía cubre únicamente aquellos defectos que surgiesen como resultado del uso normal del producto y no por aquellos que resultasen: Cuando el producto se hubiese utilizado en condiciones distintas a las normales; cuando el producto no hubiese sido operado de acuerdo con el instructivo de uso que se le acompaña; cuando el producto hubiese sido alterado o reparado por personas no autorizadas por el fabricante nacional, importador o comercializador responsable respectivo. Los gastos de transportación generados en lugares dentro de la red de servicios de HP en la República Mexicana para dar cumplimiento a esta garantía serán cubiertos por Hewlett-Packard. Los gastos de transportación para llevar el producto al lugar donde se aplicará la garantía, serán cubiertos por el cliente.

Procedimiento:

Para hacer válida su garantía solo se deberá comunicar al Centro de Asistencia Telefónica de HP (Teléfonos: 1800-88-8588 o para la Ciudad de Mexico 55-5258-9922) y seguir las instrucciones de un representante, quien le indicará el procedimiento a seguir.

Importador y venta de partes, componentes, refacciones, consumibles y accesorios:

Hewlett-Packard de México, S. de R.L. de C.V.

Prolongación Reforma No. 700

Delegación Álvaro Obregón

Col. Lomas de Sta. Fé

México, D.F. CP 01210

Producto: _____

Modelo: _____

Marca: _____

Fecha de Compra: _____

Sello del establecimiento donde fue adquirido: _____

Usar a impressora	46
Usar o painel de controle da impressora	47
HP ePrint	48
Atualizar a impressora	49
Configurar a comunicação sem fio (802.11)	50
Solucionar problemas de configuração	52
Problemas na configuração da impressora	52
Problemas durante a instalação do software	53
Problemas de configuração sem fio (802.11)	53
Problemas ao usar HP ePrint	55
Usar o servidor da Web incorporado (EWS)	56

Informações sobre segurança

Sempre obedeça às precauções básicas de segurança ao usar esta impressora para diminuir o risco de queimaduras ou choques elétricos.

1. Leia e entenda todas as instruções da documentação que acompanha a impressora.
2. Observe todas as advertências e instruções indicadas na impressora.
3. Desligue a impressora da tomada elétrica antes de limpá-la.
4. Não instale nem use esta impressora perto da água ou quando você estiver molhado.
5. Instale a impressora de forma segura, em superfície estável.
6. Instale a impressora em local protegido onde ninguém possa pisar ou tropeçar no fio de alimentação e onde o fio possa ser danificado.
7. Se a impressora não funcionar normalmente, consulte o guia do usuário (disponível no computador após a instalação do software).
8. Não há nenhuma peça interna que possa ser repostada ou consertada pelo próprio usuário. Os consertos devem ser feitos por técnicos qualificados.
9. Use apenas o adaptador de energia externo fornecido com a impressora.



Nota: A tinta dos cartuchos é usada de maneiras diferentes no processo de impressão, incluindo no processo de inicialização, que prepara a impressora e os cartuchos para impressão, e na manutenção da cabeça de impressão, que mantém os bicos de tinta limpos e a tinta fluindo normalmente. Além disso, um pouco de tinta é deixado no cartucho depois que é usado. Para mais informações, consulte www.hp.com/go/inkusage.

Usar a impressora

Obrigado por adquirir esta impressora! Com ela, você pode imprimir documentos e fotos a qualquer momento e em qualquer lugar.

 **Dica:** Você pode alterar as configurações da impressora usando o software da impressora ou o servidor da Web incorporado (EWS). Para obter mais informações sobre essas ferramentas, consulte o guia do usuário. Para obter informações sobre como localizar o guia do usuário, consulte "Onde está o guia do usuário?" nesta página.

Onde está o guia do usuário?



O guia do usuário dessa impressora (chamado também de "Ajuda") é colocado em seu computador durante a instalação do software HP.

Esse guia fornece informações sobre os seguintes tópicos:



- Informações sobre solução de problemas
- Informações sobre suprimentos e acessórios de impressão compatíveis (se disponível para a impressora)
- Instruções detalhadas para usar a impressora
- Avisos importantes e informações regulamentares e ambientais

Você pode abrir esse guia a partir do software da impressora HP (Microsoft® Windows®) ou do menu de Ajuda (Mac OS X):

- **Windows:** Clique em **Iniciar**, selecione **Programas** ou **Todos os programas**, selecione **HP**, selecione a pasta da impressora HP e, em seguida, selecione **Ajuda**.
- **Mac OS X:** No Finder, clique em **Ajuda > Ajuda Mac**. Na janela Visualizador de Ajuda, escolha a impressora no menu pop-up Ajuda do Mac.

Além disso, uma versão em Adobe Acrobat desse guia está disponível no site de suporte da HP (www.hp.com/go/customer-care).

Dica: Se você não conseguir localizar o guia do usuário em seu computador, pode ser que ele não tenha sido copiado para o computador durante a instalação do software HP. Para mais informações, consulte "Como instalo o guia do usuário?" na página 52.

  As informações de conformidade e regulamentares para a União Europeia estão disponíveis na seção "Informações técnicas" do guia do usuário (chamado também de "Ajuda"). Além disso, a Declaração de conformidade está disponível no site a seguir: www.hp.eu/certificates.

Usar o painel de controle da impressora

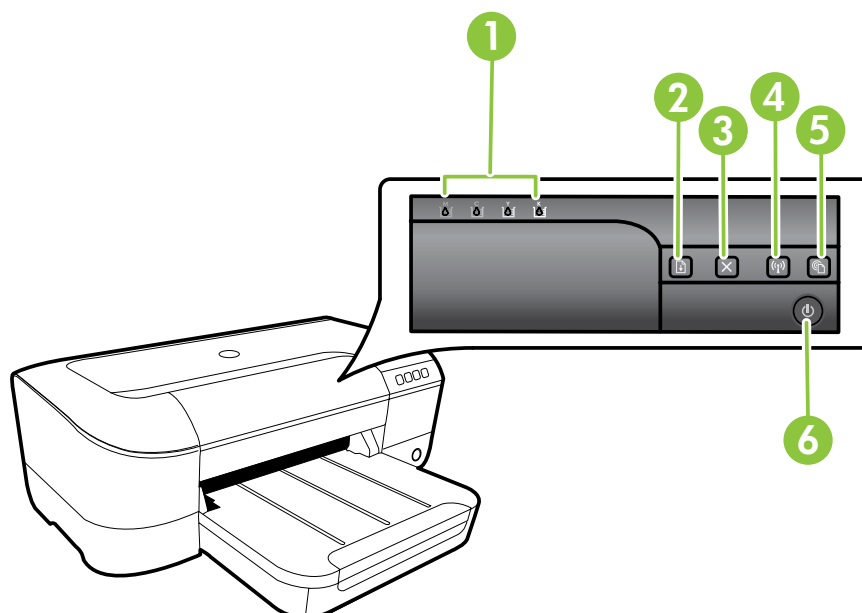

1	Luzes do cartucho de tinta – Indicam o nível de tinta.
2	Botão e luz Continuar – Continua um trabalho de impressão que está em espera ou foi interrompido.
3	Botão Cancelar – Cancela o trabalho de impressão atual.
4	Botão e luz Sem fio – Ativa ou desativa os recursos sem fio da impressora.
5	Botão e luz ePrint – Ativa o HP ePrint e imprime uma página de instruções para configurar o HP ePrint.
6	Botão e luz Liga/desliga – Liga ou desliga a impressora.

Saiba mais!

Para obter mais informações sobre as mensagens e os padrões de luzes do painel de controle, consulte o guia do usuário. Para obter informações sobre como localizar o guia do usuário, consulte "Onde está o guia do usuário?" na página 46.

HP ePrint

O HP ePrint é um serviço gratuito da HP que permite que você imprima para a sua impressora conectada à Web de qualquer lugar, a qualquer hora. Para isso, basta enviar um email para o endereço de email atribuído à sua impressora, quando você habilitar os serviços Web na impressora. Não são necessários drivers ou softwares especiais. Se conseguir enviar um email, você poderá imprimir de qualquer lugar, usando o HP ePrint.

Uma vez que tenha feito uma assinatura no

ePrintCenter (www.eprintcenter.com) e adicionado a impressora à sua conta, você poderá se conectar para ver o status de serviço do HP ePrint, gerenciar a fila de impressão do ePrint, controlar quem pode usar o endereço de e-mail do ePrint de sua impressora e receber ajuda para ele.



Nota: Para usar o HP ePrint, a impressora deverá estar conectada à Internet (por conexão Ethernet ou sem fio). Não será possível usar o HP ePrint se a impressora estiver conectada por meio de um cabo USB.

Configurar o HP ePrint

Para configurar o HP ePrint, siga estas instruções.



Nota: Se já tiver instalado o software da impressora HP, consulte o guia do usuário para instruções de configuração.

1. Coloque o CD do software HP no computador e siga as instruções na tela.



Nota: Se o firewall do computador exibir qualquer mensagem durante a instalação, selecione a opção "sempre permitir/aceitar" nas mensagens. Selecionar essa opção permite que o software seja instalado com êxito no computador.

2. Siga as instruções para o seu sistema operacional:

- **Windows:** Quando solicitado, clique em **Rede (Ethernet/Sem fio)** e siga as instruções na tela.
- **Mac OS X:** Clique duas vezes no ícone do **HP Installer** no CD do software e siga as instruções exibidas na tela.



Nota: Se solicitado, conecte temporariamente a impressora ao computador com um cabo USB. Durante a conexão, o computador envia as configurações sem fio para a impressora. Após essas configurações serem enviadas, a instalação do programa solicitará que você desconecte o cabo USB.

3. Caso esteja conectando a uma rede sem fio, insira o nome e a senha da rede sem fio (se solicitado).



Descrição da luz HP ePrint

A luz HP ePrint indica o status e é útil para diagnosticar problemas de impressão. Para obter informações sobre o que esses padrões de luz significam, consulte o guia do usuário.

4. Quando solicitado, proceda da forma a seguir:
 - Aceite os termos de uso dos serviços Web.
 - Permita que a impressora verifique e instale automaticamente as atualizações do produto.
 - Se a sua rede usa configurações de proxy para se conectar à Internet, insira essas configurações.
5. Depois que a impressora imprimir uma página de informações, siga as instruções para concluir a configuração.



Nota: A página de informações também inclui o endereço de e-mail que você usará para imprimir documentos com o HP ePrint. Para mais informações, consulte "Usar o HP ePrint" na página 49.





Saiba mais!

Para mais informações sobre gerenciar e configurar o HP ePrint e saber mais sobre os recursos mais recentes, visite o ePrintCenter (www.eprintcenter.com).

Usar a impressora

Usar o HP ePrint

Para imprimir documentos usando o HP ePrint, siga estas instruções:

1. No seu computador ou dispositivo móvel, abra o seu aplicativo de email.
 **Nota:** Para informações sobre como usar o aplicativo de email no seu computador ou dispositivo móvel, consulte a documentação do aplicativo.
2. Crie uma nova mensagem de email e anexe a ela o arquivo que você deseja imprimir. Para uma lista de arquivos que podem ser impressos usando-se o HP ePrint, assim como de diretrizes a serem seguidas ao usar o HP ePrint, consulte "Diretrizes do HP ePrint" nesta página.
3. Insira o endereço de email da impressora na linha "Para" da mensagem e selecione a opção de enviar o email.
 **Nota:** Certifique-se de que o endereço de email da impressora seja o único endereço listado na linha "Para" do email. Se houver outros endereços listados na linha "Para", os anexos que você enviar poderão não ser impressos.

Qual é o endereço de e-mail da impressora?

Para obter o endereço de email da impressora, pressione o botão  (HP ePrint) no painel de controle da impressora.

É impressa uma página de informações que contém o endereço de email da impressora.

Diretrizes do HP ePrint

- Tamanho máximo do email e dos anexos: 5 MB
- Número máximo de anexos: 10
- Tipos de arquivo suportados:
 - PDF
 - HTML
 - Formatos de arquivo de texto padrão
 - Microsoft Word, PowerPoint
 - Arquivos de imagens, como PNG, JPEG, TIFF, GIF, BMP

 **Nota:** Pode ser possível usar outros tipos de arquivos com o HP ePrint. Entretanto, a HP não pode garantir que a impressora imprimirá outros tipos de arquivos porque eles não foram totalmente testados.

Remover os serviços Web

Para remover os serviços Web, siga estas instruções:

1. Abra o EWS. Para mais informações, consulte "Para abrir o EWS" na página 56.
2. Clique na guia **Serviços Web** e depois clique em **Remover serviços Web** na seção **Configurações dos serviços Web**.

3. Clique em **Remover serviços Web**.

 **Nota:** Se você remover os serviços Web, o HP ePrint parará de funcionar. Para usar o HP ePrint novamente, você deverá configurá-lo. Para mais informações, consulte "Configurar o HP ePrint" na página 48.

Atualizar a impressora

A HP está sempre trabalhando para melhorar o desempenho das impressoras e oferecer, a você, os mais novos recursos. Se a impressora estiver conectada a uma rede e os serviços Web tiverem sido habilitados, você poderá verificar se há atualizações para a impressora e instalá-las.

Para atualizar a impressora, siga estas instruções:

1. Abra o EWS. Para mais informações, consulte "Usar o servidor da Web incorporado (EWS)" na página 56.
2. Clique na guia **Serviços Web** e depois clique em **Atualização da impressora** na seção **Configurações dos serviços Web**.
3. Clique em **Verificar agora** e siga as instruções exibidas na tela.

Configurar a comunicação sem fio (802.11)



Siga as próximas etapas na ordem listada para estabelecer uma conexão sem fio com a impressora.

Etapa 1: Instalar o software da impressora

Para configurar a comunicação sem fio, execute o programa de instalação usando o CD do software HP que acompanha a impressora. O programa de instalação instala o software e cria uma conexão sem fio.

 **Nota:** Antes de configurar a comunicação sem fio, verifique se o hardware da impressora está configurado. Para obter mais informações, consulte o pôster de configuração que acompanha a impressora ou as instruções no visor do painel de controle da impressora.

Siga as instruções para o seu sistema operacional.

1. Coloque o CD do software HP no computador e siga as instruções na tela.

 **Nota:** Se o firewall do computador exibir qualquer mensagem durante a instalação, selecione a opção “sempre permitir/aceitar” nas mensagens. Selecionar essa opção permite que o software seja instalado com êxito no computador.

2. Siga as instruções para o seu sistema operacional.

• **Windows:** Quando solicitado, clique em **Rede (Ethernet/Sem fio)** e siga as instruções na tela.

• **Mac OS X:** Clique duas vezes no ícone **HP Installer** no CD do software e siga as instruções exibidas na tela.

 **Nota:** Se solicitado, conecte temporariamente a impressora ao computador com um cabo USB. Durante a conexão, o computador envia as configurações sem fio para a impressora. Após essas configurações serem enviadas, a instalação do programa solicitará que você desconecte o cabo USB.

3. Se solicitado, insira o nome e a senha da rede sem fio.

? Qual é o nome e a senha da minha rede sem fio?

Durante a instalação do software, você será solicitado a digitar o nome da rede sem fio (também chamada de “SSID”) e uma senha de conexão sem fio:

- O nome de rede sem fio é o nome da sua rede sem fio.
- Dependendo do nível de segurança necessário, sua rede sem fio pode usar uma chave WPA ou senha WEP.

Se não tiver alterado o nome ou a senha da rede sem fio desde a configuração da rede, às vezes você poderá encontrá-lo atrás ou na lateral do roteador sem fio.

Além disso, se você estiver usando um computador com Windows, a HP oferece uma ferramenta denominada Utilitário de diagnóstico de rede doméstica HP que pode ajudar a recuperar essas informações para alguns sistemas. Para usar essa

ferramenta, acesse o Centro de impressão sem fio HP (www.hp.com/go/wirelessprinting) e clique em **Utilitário de diagnóstico de rede** na seção **Links rápidos**. Atualmente, essa ferramenta pode não estar disponível em todos os idiomas.



Se você não conseguir encontrar o nome e a senha da rede sem fio ou não conseguir lembrar dessas informações, consulte a documentação do seu computador ou do roteador sem fio. Se você ainda não conseguir essas informações, entre em contato com o administrador da rede ou com a pessoa que configurou a rede sem fio.

Para obter mais informações sobre os tipos de conexões de rede, o nome e a senha (senha WPA, chave WEP) da rede sem fio, consulte o guia do usuário.

Configurar a comunicação sem fio (802.11)

Etapa 2: Testar a conexão sem fio

Para testar a conexão sem fio e verificar se ela está funcionando corretamente, siga as seguintes etapas:

1. Certifique-se de que a impressora esteja ligada e que tenha papel carregado na bandeja.
2. Pressione e mantenha pressionado o botão  (Continuar) e depois pressione o botão  (Sem fio).

A impressora imprimirá um relatório com os resultados do teste. Se houver um erro no teste, procure no relatório informações para corrigir o problema e execute o teste novamente.

Para obter informações adicionais sobre solução de problemas, consulte “Problemas de configuração sem fio (802.11)” na página 53.



Alterar o tipo de conexão

Se tiver instalado o software HP, você poderá mudar para uma conexão diferente sempre que quiser.



 **Nota:** Se estiver mudando de uma conexão com fio (Ethernet) para uma sem fio, desconecte o cabo Ethernet. Quando se conecta um cabo Ethernet, os recursos sem fio da impressora são desativados. Você poderá ser solicitado a conectar temporariamente um cabo USB durante o processo de configuração.

Siga as instruções para o seu sistema operacional.

Windows

1. No painel de controle da impressora, pressione e mantenha pressionado o botão  (Sem fio) e o botão  (Cancelar) por três segundos.
2. Na área de trabalho do computador, clique em **Iniciar**, selecione **Programas** ou **Todos os programas**, clique em **HP**, selecione o nome da sua impressora e clique em **Configuração da impressora e Software**.
3. Siga as instruções do visor para concluir a configuração.

Mac OS X

1. No painel de controle da impressora, pressione e mantenha pressionado o botão  (Sem fio) e o botão  (Cancelar) por três segundos.
2. Abra o Utilitário HP. (O Utilitário HP está localizado na pasta **Hewlett-Packard** na pasta **Aplicativos** no nível superior do disco rígido.)
3. Clique em **Aplicativos** na barra de ferramentas.
4. Clique duas vezes em **Assistente de configuração HP** e siga as instruções na tela.

Solucionar problemas de configuração



As seções a seguir oferecem ajuda para solucionar problemas que você pode encontrar ao configurar a impressora.

Se você precisar de mais ajuda, consulte o guia do usuário. Para obter informações sobre como localizar o guia do usuário, consulte "Onde está o guia do usuário?" na página 46.

Problemas na configuração da impressora

- Verifique se toda a fita adesiva e o material de embalagem foram removidos de dentro e fora da impressora.
- Certifique-se de utilizar os cartuchos de INSTALAÇÃO que acompanham a impressora durante a primeira instalação.
- Verifique se colocou papel branco comum não usado tamanho A4 ou carta (8,5x11 pol.) na impressora.
- Verifique se os fios e cabos que você está utilizando (como cabo USB ou Ethernet) estão em bom estado.
- Verifique se o cabo e o adaptador de alimentação estão bem conectados e se a tomada está funcionando corretamente.
- Verifique se a luz de alimentação  (Liga/desliga) está acesa e não está piscando. Quando a impressora é ligada pela primeira vez, ela leva aproximadamente 45 segundos para aquecer.
- Verifique se a impressora está exibindo a página inicial e se nenhuma outra luz do painel de controle da impressora está acesa ou piscando.
- Verifique se o papel foi colocado corretamente na bandeja e se não está preso dentro da impressora.
- Verifique se todas as travas e tampas estão corretamente fechadas.

Como instalo o guia do usuário?

Dependendo da opção que você selecionar ao instalar o software HP, o guia do usuário poderá não ser instalado em seu computador.

Para instalar o guia do usuário, execute as etapas a seguir:

1. Insira o CD do software fornecido com a impressora no computador e siga as instruções na tela.
2. Na tela em que é exibido o software recomendado, selecione a opção para o seu sistema operacional.
 - **Windows:** Selecione a opção com "Ajuda" no nome.
 - **Mac OS X:** Selecione a opção **Software recomendado HP**.

3. Siga as instruções na tela para concluir a instalação do guia do usuário.

Dica: Caso não consiga localizar o CD do software HP ou se o computador não tiver uma unidade de CD ou de DVD, você poderá fazer download do software do site de suporte da HP (www.hp.com/go/customer-care). Nesse site, procure a sua impressora e selecione **Downloads de software e driver**. Selecione seu sistema operacional, selecione a opção para downloads de drivers e, em seguida, selecione a opção intitulada "Software e drivers com recursos completos".

Solucionar problemas de configuração

Problemas durante a instalação do software

- Antes de instalar o software, feche todos os outros programas.
- Se estiver usando um computador com Windows, certifique-se de especificar a letra da unidade correta se o computador não reconhecer o caminho para a unidade de CD que você digitou.
- Se o computador não conseguir reconhecer o CD do software HP na unidade, verifique se o CD está danificado. Você pode também fazer o download do software HP do site da HP (www.hp.com/go/customer-care).
- Se você estiver usando um computador com Windows e uma conexão USB, certifique-se de que os drivers USB não tenham sido desabilitados no Gerenciador de Dispositivos do Windows.

Problemas de configuração sem fio (802.11)

Esta seção contém informações sobre como resolver problemas que você possa encontrar ao conectar a impressora à sua rede sem fio.

Siga as instruções na ordem listada.

 **Nota:** Se você ainda estiver encontrando problemas, consulte as informações de solução

de problemas no guia do usuário. (Para obter informações sobre como localizar o guia do usuário, consulte "Onde está o guia do usuário?" na página 46.) Ou visite o Centro de impressão sem fio HP (www.hp.com/go/wirelessprinting).

Após resolver os problemas...

Depois de resolver os problemas e conectar com êxito a impressora à rede sem fio, siga estas instruções, de acordo com o seu sistema operacional:

Windows

1. Na área de trabalho do computador, clique em **Iniciar**, selecione **Programas** ou **Todos os programas**, clique em **HP**, selecione o nome da sua impressora e clique em **Configuração da impressora e software**.
2. Clique em **Conectar uma nova impressora** e selecione o tipo de conexão que você deseja usar.

Mac OS X

1. Abra o Utilitário HP. (O Utilitário HP está localizado na pasta **Hewlett-Packard** na pasta **Aplicativos** no nível superior do disco rígido.)
2. Clique no ícone **Aplicativos** na barra do Utilitário HP, clique duas vezes em **Assistente de configuração HP** e siga as instruções na tela.

Etapa 1: Verificar se a luz sem fio (802.11) está acesa

Se a luz azul perto do botão sem fio do dispositivo não estiver acesa, os recursos sem fio podem não ter sido ligados.

Pressione o botão  (Sem fio) para ligar os recursos sem fio da impressora.



Nota: Se estiver mudando de uma conexão com fio (Ethernet) para uma sem fio, desconecte o cabo Ethernet. Quando se conecta um cabo Ethernet, os recursos sem fio da impressora são desativados.

Etapa 2. Verificar se o computador está conectado à rede

Se você não tiver alterado o nome padrão da rede sem fio fornecido com o roteador sem fio, é possível que tenha se conectado acidentalmente a uma rede

sem fio vizinha e não à sua rede. Para obter mais informações, consulte a documentação fornecida com o roteador ou ponto de acesso sem fio.

Solucionar problemas de configuração

Etapa 3. Reiniciar os componentes da rede sem fio

Desligue o roteador e a impressora e religue-os nesta ordem: primeiro o roteador e, em seguida, a impressora. Se ainda não conseguir se conectar, desligue o roteador, a impressora e o computador

e ligue-os novamente nesta ordem: primeiro o roteador, depois, a impressora e, em seguida, o computador. Às vezes, basta desligar e religar o dispositivo para solucionar um problema de comunicação de rede.

Etapa 4. Executar o Teste de rede sem fio

Em caso de problemas com a rede sem fio, execute o Teste de rede sem fio.

Para mais informações, consulte “Etapa 2: Testar a conexão sem fio” na página 51.

 **Dica:** Se o Teste de rede sem fio indicar que o sinal está fraco, tente colocar a impressora mais perto do roteador sem fio.

Etapa 5. Verificar se o computador não está conectado a uma rede por meio de uma rede privada virtual (VPN)

Uma VPN (rede privada virtual) é uma rede de computadores que usa a Internet para permitir uma conexão remota e segura à rede de uma organização. Entretanto, a maioria dos serviços de VPN não permite o acesso a dispositivos locais (como a sua impressora) na sua rede local enquanto o computador está conectado à VPN.

Para se conectar à impressora, desconecte-se da VPN.

 **Dica:** Para usar a impressora enquanto você estiver conectado à VPN, conecte a impressora ao seu computador com um cabo USB. A impressora usa as conexões USB e de rede ao mesmo tempo.

Entre em contato com o administrador da rede ou com a pessoa que configurou a rede, para mais informações.

Reduzir a interferência

As seguintes dicas podem ajudar a reduzir as chances de interferência em uma rede sem fio:

- Mantenha os dispositivos sem fio longe de objetos metálicos grandes, como armários de arquivos e outros dispositivos eletromagnéticos, como micro-ondas e telefones sem fio, pois esses objetos podem interromper os sinais de rádio.
- Mantenha os dispositivos sem fio longe de grandes estruturas de alvenaria e outras estruturas de construção, pois elas podem absorver as ondas de rádio e um sinal com intensidade mais baixa.
- Coloque o ponto de acesso ou roteador sem fio em um local central, de forma que não haja obstáculos entre ele e os dispositivos sem fio na rede.
- Mantenha todos os dispositivos sem fio da rede dentro do alcance um do outro.

Problemas ao usar HP ePrint

Se você tiver problemas ao usar o HP ePrint, verifique estes itens:

- Certifique-se de que a impressora esteja conectada à Internet via conexão com fio (Ethernet) ou sem fio.



Nota: Não é possível usar esses recursos se a impressora estiver conectada via cabo USB.

- Certifique-se de que as atualizações de produto mais recentes tenham sido instaladas na impressora. Para mais informações, consulte "Atualizar a impressora" na página 49.



Nota: Se for necessária uma atualização obrigatória para a impressora, o HP ePrint será desligado e não estará disponível até que a atualização tenha sido instalada. Após a atualização ter sido instalada, configure o HP ePrint novamente. Para mais informações, consulte "Configurar o HP ePrint" na página 48.

- Certifique-se de que o HP ePrint esteja habilitado na impressora. Para mais informações, consulte "Configurar o HP ePrint" na página 48.
- Certifique-se de que o endereço de email da impressora seja o único endereço listado na linha "Para" do email. Se houver outros endereços listados na linha "Para", os anexos que você enviar poderão não ser impressos.

- Certifique-se de que você esteja enviando documentos que atendam aos requisitos do HP ePrint. Para mais informações, consulte "Diretrizes do HP ePrint" na página 49.
- Se a sua rede usar configurações de proxy ao se conectar à Internet, verifique se essas configurações são válidas:
 - Verifique as configurações do navegador que você está usando (Internet Explorer, Firefox ou Safari).
 - Se o servidor proxy precisar de um nome de usuário e senha, certifique-se de que as informações tenham sido inseridas corretamente.
 - Verifique as configurações com o administrador de TI ou com a pessoa que configurou o seu firewall.

Se as configurações de proxy usadas pelo seu firewall tiverem sido alteradas, atualize-as no painel de controle da impressora ou no servidor da Web incorporado (EWS). Se essas configurações não estiverem atualizadas, você não poderá usar o HP ePrint.

Para mais informações, consulte "Configurar o HP ePrint" na página 48.



Dica: Para obter ajuda adicional sobre como configurar e usar o HP ePrint, visite www.eprintercenter.com.



Usar o servidor da Web incorporado (EWS)

Quando a impressora é conectada a uma rede, é possível utilizar a página inicial da impressora (o EWS) para exibir informações sobre status, alterar configurações e gerenciar o dispositivo do computador. Sem a necessidade de instalar ou configurar nenhum software especial no computador.

 **Nota:** É possível abrir e utilizar o EWS sem estar conectado à Internet; entretanto, alguns recursos não estarão disponíveis.

Para obter mais informações sobre o EWS, consulte o guia do usuário. Para obter informações sobre como localizar o guia do usuário, consulte “Onde está o guia do usuário?” na página 46.

Para abrir o EWS

1. Obtenha o endereço IP da impressora. O endereço IP é exibido na página de configuração de rede.
 - a. Coloque papel na bandeja.
 - b. Pressione e mantenha pressionado o botão  (Continuar) e depois pressione o botão  (Sem fio) para imprimir a página de configuração de rede.

2. Em um navegador da Web suportado em seu computador, digite o endereço IP ou nome do host atribuído à impressora.

Por exemplo, se o endereço IP for 123.123.123.123, digite o seguinte endereço no navegador da Web:

http://123.123.123.123

 **Dica:** Depois de abrir o EWS, é possível salvá-lo como favorito para que você possa acessá-lo rapidamente.

 **Dica:** Se estiver usando o navegador Safari no Mac OS X, você poderá também usar um favorito do Bonjour para abrir o EWS sem digitar o endereço IP. Para usar um favorito do Bonjour, abra o Safari e, no menu **Safari**, clique em **Preferências**. Na guia **Favoritos**, na seção **Barra de favoritos**, selecione **Incluir Bonjour** e feche a janela. Clique no favorito do **Bonjour** e selecione sua impressora em rede para abrir o EWS.

© 2011 Hewlett-Packard Development Company, L.P.

Printed in China
Imprimé en Chine

中国印刷

중국에서 인쇄

www.hp.com

EN FR ES PT



CB863-90039