



**ecoFACTS**  
csr.BenQ.com

- Arsenic-free optical glass
- BFR/PVC-free casing plastics
- PVC-free plastic packaging
  
- Verre optique exempt d'arsenic
- Boîtier de plastique exempt de BFR/PVC
- Emballage de plastique exempt de PVC

**BenQ.com**

© 2011 BenQ Corporation.  
All rights reserved. Rights of modification reserved.

P/N: 4JJAT01.001



## MH740 Digital Projector Quick Start Guide

Quick Start Guide

Guide de démarrage rapide

Kurzanleitung

Guida rapida

Guía de inicio rápido

Guia de iniciação rápida

Snabbstartsguide

Краткое руководство

Snelgids

Skrócona instrukcja obsługi

Hızlı Başlangıç Kılavuzu

Průvodce rychlým používáním

คู่มือเริ่มต้นใช้งานอย่างรวดเร็ว

快速使用指南

快速使用指南

クイック スタート ガイド

빠른 시작 안내서

دليل البدء السريع

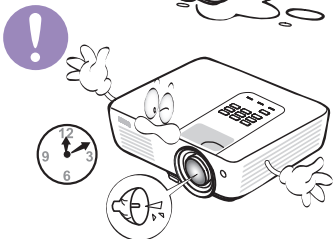
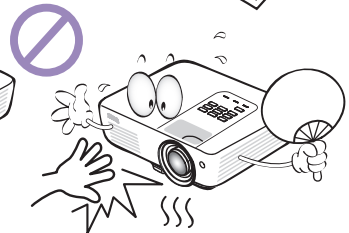
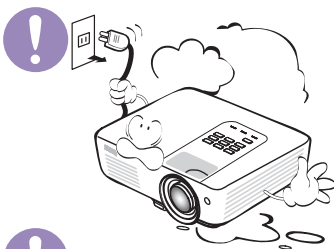
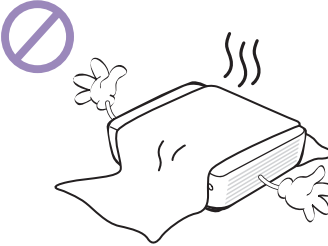
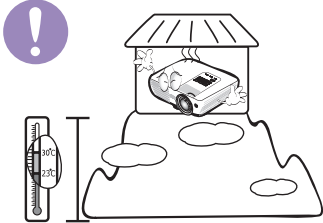
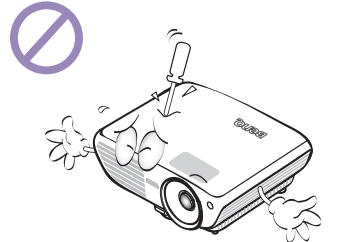
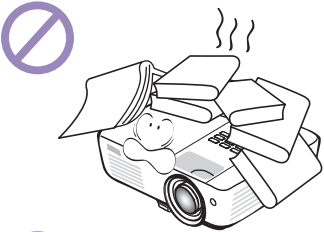
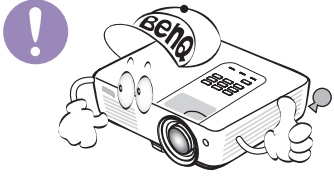
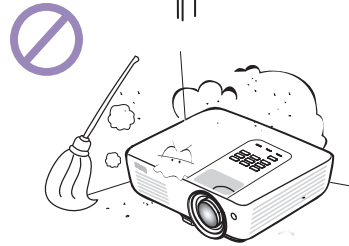
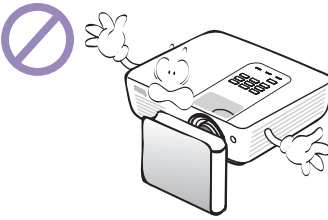
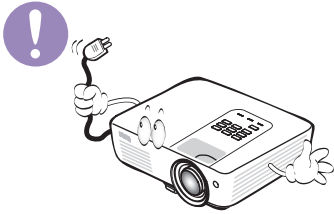
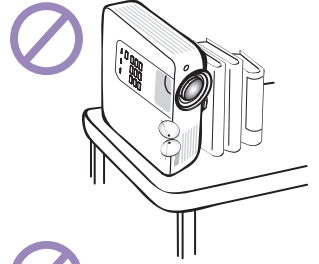
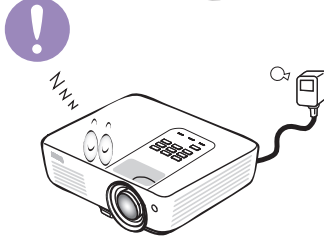
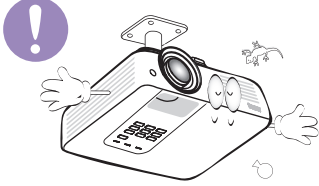
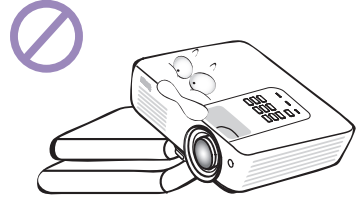
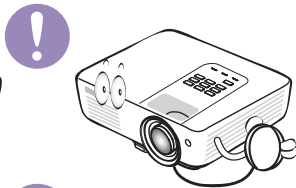
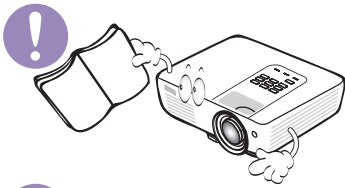

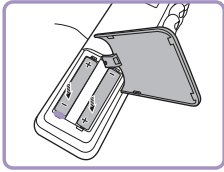
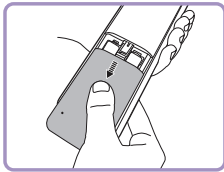
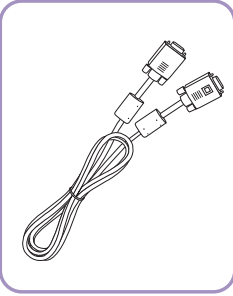
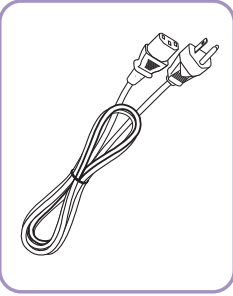
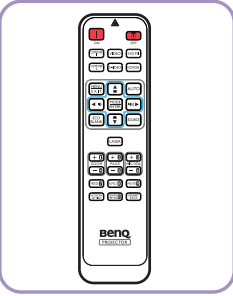
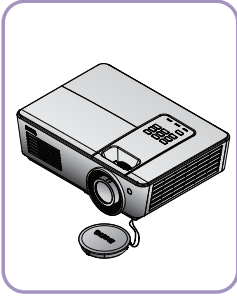

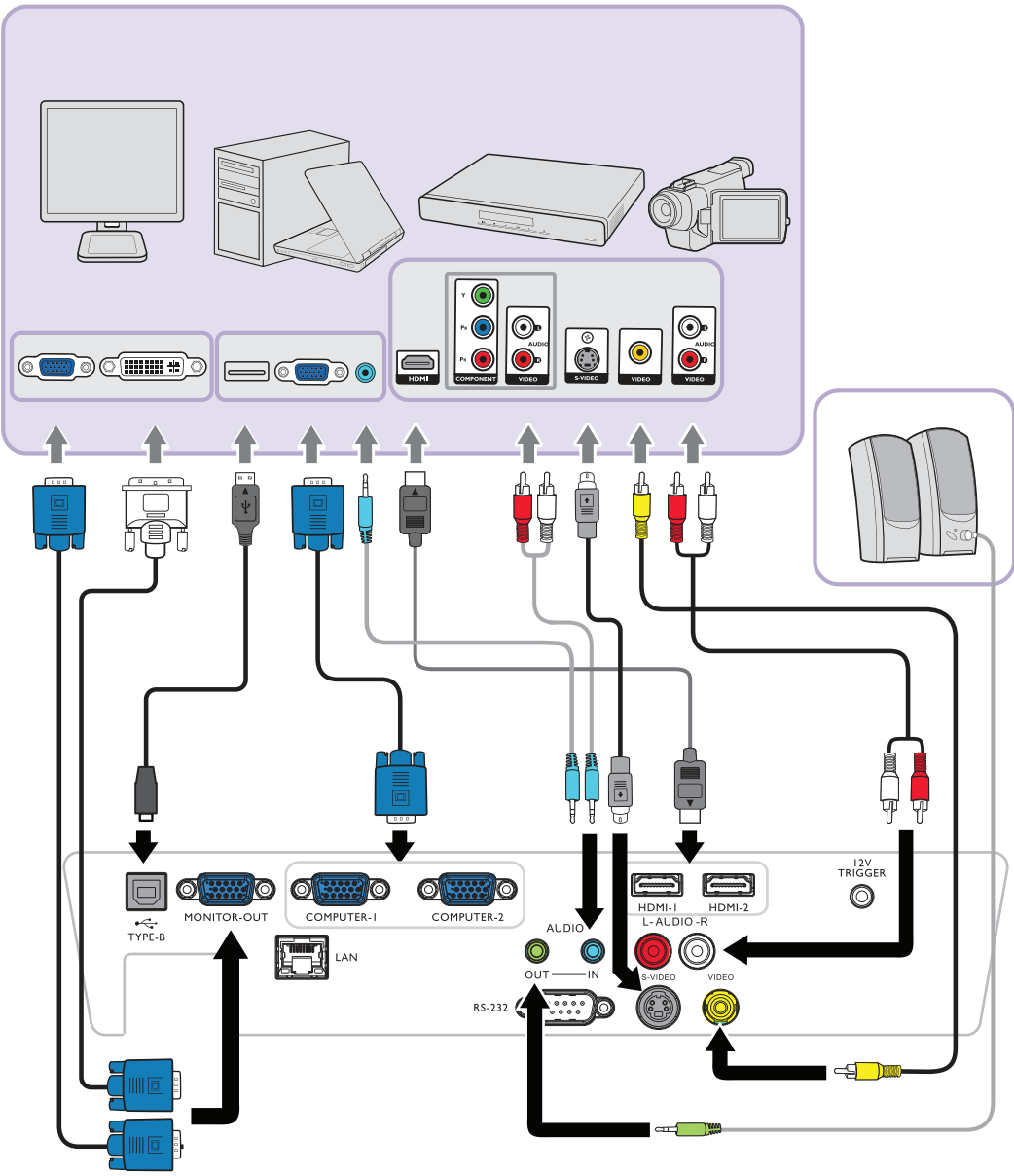

# Projection dimensions

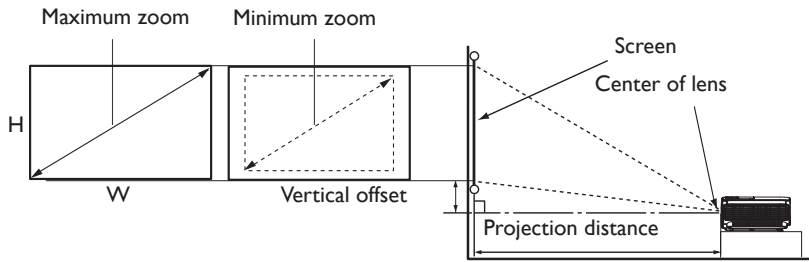

The screen aspect ratio is 16:9 and the projected picture is 16:9

Screen size				Distance from screen [mm]			Offset [mm]
Diagonal		Width	Height	Min Distance	Average	Max Distance	A [mm] @ Wide mode
inch	mm	inch	mm				
50	1270	1107	623	1547	1930	2313	93
60	1524	1328	747	1857	2317	2776	112
70	1778	1550	872	2166	2703	3239	131
80	2032	1771	996	2476	3089	3701	149
90	2286	1992	1121	2785	3475	4164	168
100	2540	2214	1245	3095	3861	4627	187
110	2794	2435	1370	3404	4247	5090	205
120	3048	2657	1494	3714	4633	5552	224
130	3302	2878	1619	4023	5019	6015	243
140	3556	3099	1743	4333	5405	6478	262
150	3810	3321	1868	4642	5791	6940	280
160	4064	3542	1992	4952	6177	7403	299
170	4318	3763	2117	5261	6563	7866	318
180	4572	3985	2241	5571	6950	8328	336
190	4826	4206	2366	5880	7336	8791	355
200	5080	4428	2491	6190	7722	9254	374
250	6350	5535	3113	7737	9652	11567	467
300	7620	6641	3736	9285	11583	13881	560



The above numbers are approximate and may be slightly different from the actual measurements. Only the recommended screen sizes are listed. If your screen size is not in the table above, please contact your dealer for assistance.

## Ceiling Mount Installation

360.1 mm (W) x 119.9 mm (H) x 259 mm (D)

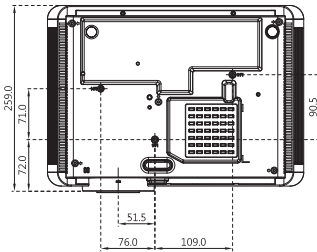
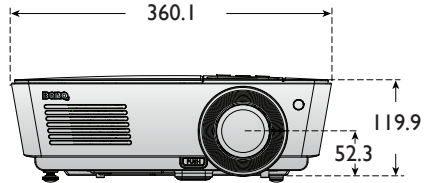
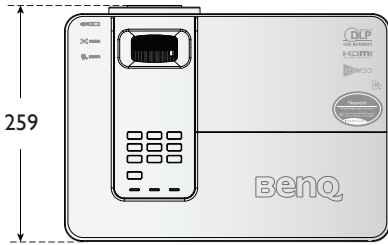

\*Ceiling Mount Screws:  
M4 (Max. L=25, Min. L=20)

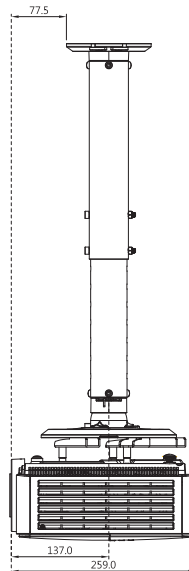
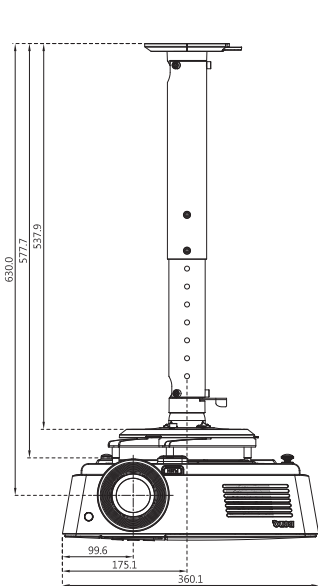

Unit: mm

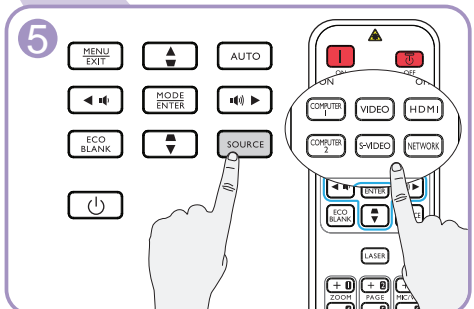
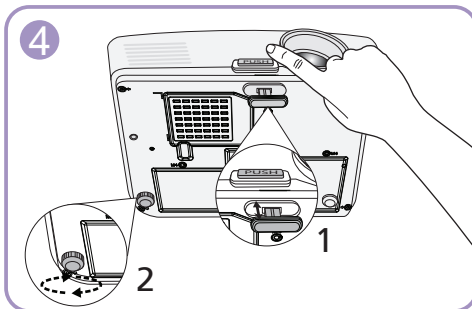
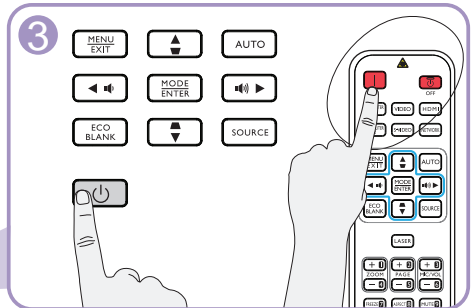
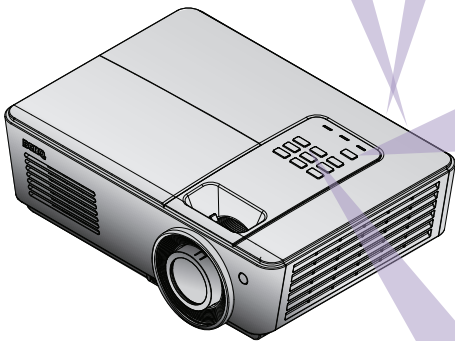
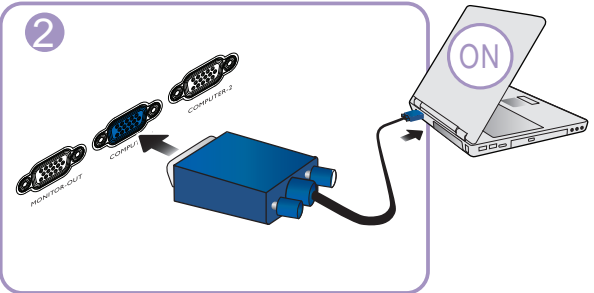
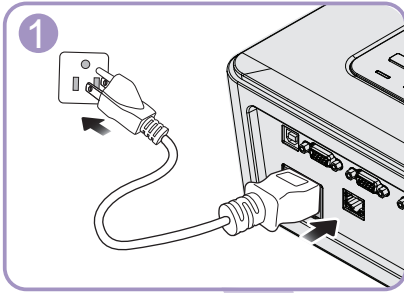

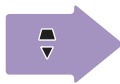
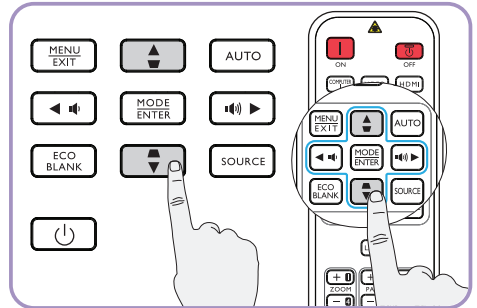
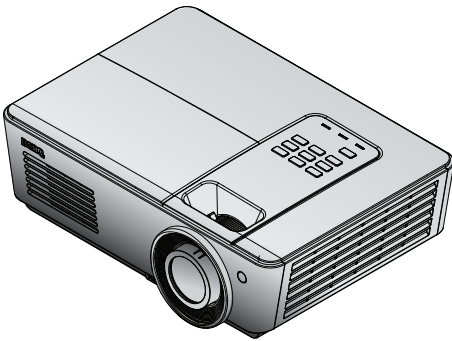
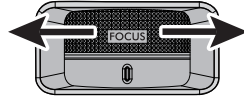



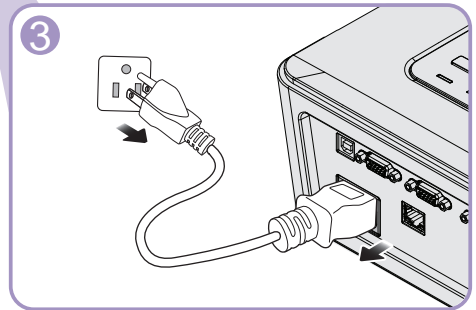
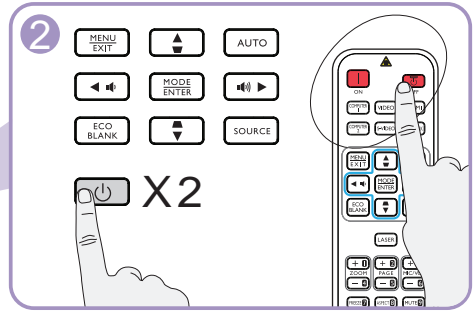
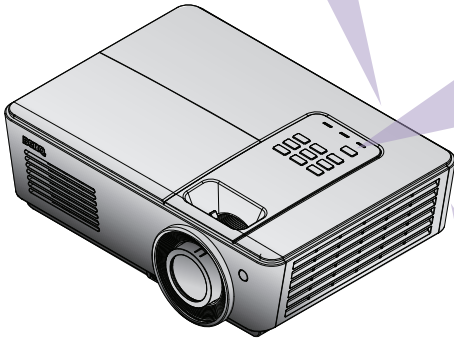
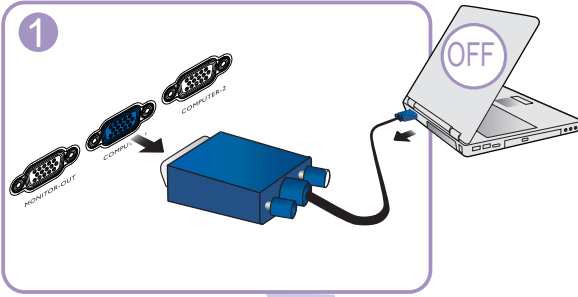

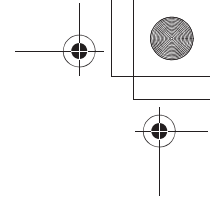
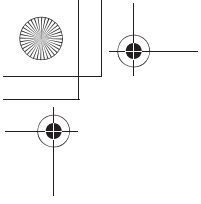

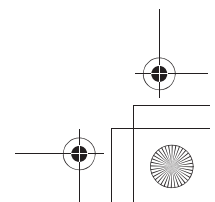
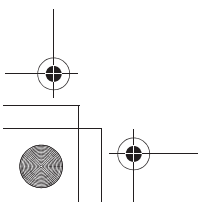
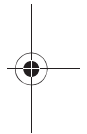
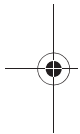

## Table of contents

English.....	10
Français .....	11
Deutsch .....	12
Italiano .....	13
Español.....	14
Português .....	15
Svenska .....	16
.....	17
Nederlands .....	18
Polski .....	19
Türkçe .....	20
Čeština.....	21
ไทย.....	22
繁體中文 .....	23
简体中文 .....	24
日本語.....	25
한국어.....	26
عربى.....	27



(EN)

## Specifications

 All specifications are subject to change without notice.

### Optical

Resolution  
1920 x 1080

Display system  
Single-chip DLP™ system

Lens F/Number  
F = 2.42 to 2.97, f = 20.7 to 31.05 mm

### Lamp

310W lamp

### Electrical

Power supply  
AC100-240V, 3.8A  
50-60 Hz (Automatic)

Power consumption  
390W (Max); < 0.5W (Standby)

### Mechanical

Weight  
8.14 lbs (3.7 Kg)

### Output terminals

Speaker  
(Mono) 5 watt x 1

Audio signal output  
PC audio jack x 1

Monitor Out  
D-Sub 15-pin (female) x1

### Control

USB  
Type-B

RS-232 serial control  
9 pin x 1

IR receiver x 2

12V TRIGGER  
12VDC (Max. 0.5A) x 1

LAN control  
RJ45 x 1

### Input terminals

Computer input  
RGB input  
D-Sub 15-pin (female) x 2

Video signal input  
S-VIDEO  
Mini DIN 4-pin port x 1

VIDEO  
RCA jack x 1

SD/HDTV signal input  
Digital - HDMI x2

Audio signal input  
Audio in  
PC audio jack x 1  
RCA audio jack (L/R) x 1

### Environmental Requirements

Operating temperature  
0°C–40°C at sea level

Operating relative humidity  
10%–90% (without condensation)

Operating altitude  
0–1499 m at 0°C–35°C  
1500–3000 m at 0°C–30°C  
(with High Altitude Mode on)

## Caractéristiques



Toutes les caractéristiques peuvent être modifiées sans notification préalable.

### Caractéristiques optiques

Résolution  
1920 x 1080

Système d'affichage  
Single-chip DLP™ system

Ouverture (nombre F)  
F = 2,42 à 2,97, f = 20,7 à 31,05 mm

### Lampe

Lampe de 310 W

### Caractéristiques électriques

Alimentation  
AC100 à 240V, 3,8A  
50-60 Hz (automatique)

Consommation  
390W (max); < 0,5W (veille)

### Caractéristiques mécaniques

Poids  
8,14 lbs (3,7 Kg)

### Prises de sortie

Haut-parleur  
1 x 5 watts (Mono)

Sortie de signal audio  
1 prise audio PC

Sortie de moniteur  
1 connecteur D-Sub à 15 broches (femelle)

### Commande

USB  
Type-B

Contrôle série RS-232  
1 port à 9 broches

2 récepteurs IR

12V TRIGGER  
12VDC (max 0,5A) x 1

Contrôle LAN  
RJ-45 x 1

### Terminaux d'entrée

Entrée ordinateur  
Entrée RVB  
2 connecteur D-Sub à 15 broches (femelle)

Entrée signal vidéo  
S-VIDÉO  
1 port mini DIN à 4 broches

VIDEO  
1 prise RCA

Entrée de signal SD/HDTV  
Digital - 2 HDMI

Entrée de signal audio  
Entrée audio  
1 prise audio PC  
1 prises audio RCA (G/D)

### Caractéristiques environnementales

Température de fonctionnement  
0°C à 40°C, au niveau de la mer

Humidité relative en fonctionnement  
10% à 90% (sans condensation)

Altitude de fonctionnement  
0 à 1499 m à 0°C à 35°C  
1500 à 3000 m à 0°C à 30°C  
(avec Mode Haute altitude activé)



(E)

## Technische Daten

 Alle Daten können ohne Bekanntmachung geändert werden.

### Optische Daten

Auflösung  
1920 x 1080

Anzeigesystem  
Single-chip DLP™ system

F-Wert des Objektivs  
F = 2,42 bis 2,97, f = 20,7 bis 31,05 mm

### Lampe

310 W-Lampe

### Elektrische Anschlusswerte

Stromversorgung  
AC 100–240V, 3,8A  
50-60 Hz (Automatisch)

Stromverbrauch  
390 W (Max); < 0,5 W (Standby)

### Weitere Daten

Gewicht  
8,14 lbs (3,7 Kg)

### Ausgänge

Lautsprecher  
(Mono) 5 Watt x 1

Audiosignalausgang  
PC-Audio-Buchse x 1

Monitor-Eingang  
15-polige D-Sub-Buchse x 1

### Steuerung

USB  
B-Typ

Serielle RS-232-Steuerung  
9-polige x 1

IR-Empfänger x 2

12V TRIGGER  
12VDC (Max 0,5A) x 1

LAN-Anschluss  
RJ-45 x 1

### Eingänge

Computereingang  
RGB-Eingang  
15-polige D-Sub-Buchse x 2

Videosignaleingang  
S-VIDEO  
4-polige Mini-DIN 4-Buchse x 1

VIDEO  
RCA-Buchse x 1

SD/HDTV-Eingangssignal  
Digital - HDMI x 2

Audiosignaleingang  
Audioeingang  
PC-Audio-Buchse x 1  
RCA-Audiobuchse (L/R) x 1

### Umgebungsbedingungen

Betriebstemperatur  
0°C–40°C auf Meereshöhe

Luftfeuchtigkeit bei Betrieb  
10%-90% (nicht kondensierend)

Höhenlage bei Betrieb  
0–1499 m bei 0°C–35°C  
1500–3000 m bei 0°C–30°C  
(mit Höhenmodus eingeschaltet)

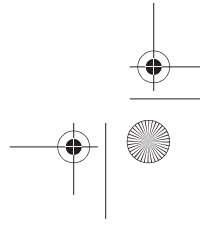
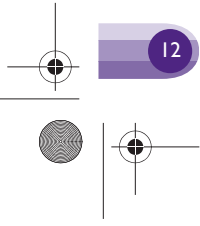

## Specifiche tecniche

Tutte le specifiche sono soggette a modifiche senza preavviso.

### Parte ottica

Risoluzione  
1920 x 1080

Sistema di visualizzazione  
Single-chip DLP™ system

Numero/F dell'obiettivo  
F = da 2,42 a 2,97, f = da 20,7 a 31,05 mm

Lampada  
Lampada da 310 W

### Parte elettrica

Alimentazione  
CA 100–240V, 3,8A  
50-60 Hz (Automatico)

Consumo energetico  
390 W (massimo); < 0,5 W (standby)

### Parte meccanica

Peso  
8,14 lbs (3,7 Kg)

### Terminali aoutput

Altoparlante  
(Mono) 5 Watt x 1

Output segnale audio  
Cavo audio per PC x 1

Output Moniteur  
D-Sub da 15-pin (femmina) x 1

### Controllo

USB  
Tipo B

Controllo seriale RS-232  
9 pin x 1

Ricevitore infrarossi x 2

12V TRIGGER  
12VDC (massimo 0,5A) x 1

Controllo LAN  
RJ-45 x 1

### Terminali di input

Input da computer  
Input RGB  
D-Sub da 15-pin (femmina) x 2

Input da segnale video  
S-VIDEO  
Porta mini DIN a 4 pin x 1

VIDEO  
Jack RCA x 1

Input segnale SD/HDTV  
Digital - HDMI x 2

Input segnale audio  
Audio in  
Cavo audio per PC x 1  
Jack audio RCA (L/R) x 1

### Requisiti ambientali

Temperatura operativa  
0°C–40°C sul livello del mare

Umidità relativa operativa  
10%-90% (senza condensa)

Altitudine operativa  
0–1499 m a 0°C–35°C  
1500–3000 m a 0°C–30°C  
(con Modalità altitudine elevata)



## Especificaciones

Todas las especificaciones están sujetas a cambio sin previo aviso.

### Óptico

Resolución  
1920 x 1080

Sistema óptico  
Single-chip DLP™ system

Lente F/Número  
F = 2,42 a 2,97, f = 20,7 a 31,05 mm

### Lámpara

Lámpara de 310 W

### Especificaciones eléctricas

Suministro eléctrico  
100–240 V de CA, 3,8A  
50-60 Hz (automático)

Consumo  
390 W (máx); < 0,5 W  
(modo de espera)

### Especificaciones mecánicas

Peso  
8,14 lbs (3,7 Kg)

### Terminales de salida

Altavoz  
(Mono) 5 vatios x 1

Salida de señal de audio  
Clavija de audio de PC x 1

Salida de Monitor  
D-Sub de 15 patillas (hembra) x 1

### Control

USB  
Tipo B

Control de serie RS-232  
9 patillas x 1

Receptor de infrarrojos (IR) x 2

12V TRIGGER  
12VDC (máx 0,5A) x 1

Control de red LAN  
RJ-45 x 1

### Terminales de entrada

Entrada de ordenador  
Entrada RGB  
D-Sub de 15 patillas (hembra) x 2

Entrada de señal de vídeo  
S-VÍDEO  
Puerto Mini DIN de 4 patillas x 1

VIDEO  
Clavija RCA x 1

Entrada de señal de SD/HDTV  
Digital - HDMI x 2

Entrada de señal de audio  
Entrada de audio  
Clavija de audio de PC x 1  
Clavija de audio de RCA (I/D) x 1

### Requisitos medioambientales

Temperatura de funcionamiento  
0°C–40°C al nivel del mar

Humedad relativa de funcionamiento  
10%-90% (sin condensación)

Altitud de funcionamiento  
0–1499 m a 0°C–35°C  
1500–3000 m a 0°C–30°C  
(con el Modo altitud elevada activado)

## Especificações



Todas as especificações estão sujeitas a alteração sem aviso prévio.

### Ópticas

Resolução

1920 x 1080

Sistema de visualização

Single-chip DLP™ system

Lente F/Número

F = 2,42 a 2,97, f = 20,7 a 31,05 mm

Lâmpada

Lâmpada de 310 W

### Eléctricas

Fonte de alimentação

AC100–240V, 3,8A

50-60 Hz (Automático)

Consumo de energia

390 W (Máx); < 0,5 W (Em espera)

### Informações mecânicas

Peso

8,14 lbs (3,7 Kg)

### Terminais de saída

Altifalante

(Mono) 5 watt x 1

Saída do sinal áudio

Tomada áudio PC x 1

Saída do Monitor

D-Sub 15 pinos (fêmea) x 1

### Controlo

USB

Tipo B

Controlo de série RS-232

9 pinos x 1

Receptor IR x 2

TRIGGER 12V

12VDC (Máx 0,5A) x 1

Controlo LAN

RJ-45 x 1

### Terminais de entrada

Entrada de computador

Entrada RGB

D-Sub 15 pinos (fêmea) x 2

Entrada do sinal de vídeo

S-VIDEO

Porta Mini DIN de 4 pinos x 1

VIDEO

Tomada RCA x 1

Entrada de sinal SD/HDTV

Digital - HDMI x 2

Entrada do sinal áudio

Entrada de áudio

Tomada áudio PC x 1

Tomada áudio RCA (L/R) x 1

### Requisitos ambientais

Temperatura de funcionamento

0°C–40°C ao nível do mar

Humidade relativa de funcionamento

10%-90% (sem condensação)

Altitude de funcionamento

0–1499 m a 0°C–35°C

1500–3000 m a 0°C–30°C

(com Modo Grande Altitude ligado)



  
(SV)

## Specifikationer

 Alla specifikationer kan ändras utan föregående meddelande.

### Optik

Upplösning  
1920 x 1080

Visningssystem  
Single-chip DLP™ system

Linsens f-nummer  
F = 2,42 till 2,97, f = 20,7 till 31,05 mm

### Lampa

310 W lampa

### EI

Strömtillförsel  
AC 100-240V, 3,8A  
50-60 Hz (automatisk)

Strömförbrukning  
390 W (max); < 0,5 W (viloläge)

### Mekanik

Vikt  
8,14 lbs (3,7 Kg)

### Uttag

Högtalare  
(Mono) 5 watt x 1

Ljudsignal utgång  
Datorljuduttag x 1

Övervaka-utgång  
D-Sub med 15 stift (hona) x 1

### Kontroll

USB  
B typ

RS-232-seriekontroll  
9 stift x 1

IR-mottagare x 2

12V TRIGGER  
12VDC (max 0,5A) x 1

LAN kontroll  
RJ-45 x 1

### Ingångskontakter

Datoringång  
RGB-ingång  
D-Sub med 15 stift (hona) x 2

Videosignalingång  
S-VIDEO  
4-stifts mini-DIN-port x 1

VIDEO  
RCA-jack x 1

SD/HDTV-signalingång  
Digital - HDMI x 2

Ljudsignalingång  
Ljudingång  
Datorljuduttag x 1  
RCA-ljuduttag (L/R) x 1

### Miljökrav

Driftstemperatur  
0°C–40°C vid havsnivå

Relativ driftsfuktighet  
10%-90% (icke-kondenserande)

Driftshöjd  
0–1499 meter vid 0°C–35°C  
1500–3000 meter vid 0°C–30°C  
(med Höghöjdsläge på)

☞ Все характеристики могут быть изменены без предварительного уведомления.

#### Оптические характеристики

Разрешение  
1920 x 1080

Проекционная система  
Single-chip DLP™ system

F/числообъектива  
F = 2,42...2,97, f = 20,7...31,05 мм

Lamp (Лампа)  
Лампа 310Вт

#### Электрические характеристики

Питание  
100–240 В, 3,8А  
50-60 Hz (Automático)

Энергопотребление  
390 Вт (макс.); < 0,5 Вт (Ждущий)

#### Механические характеристики

Вес  
3,7 кг (8,14 ф.)

#### Выходы

Динамик  
(Моно) 5 Вт x 1шт.

Выход Audio  
Разъем аудио ПК x 1

Выход Монитор  
15-конт. D-sub (гнездо) x 1

#### Управление

USB  
Тип B

Послед порт RS-232  
9 конт x 1

ИК-датчик x 2шт.

12VTRIGGER  
12VDC (макс. 0,5А) x 1

Управление ЛВС  
RJ-45 x 1

#### Входы

Вход компьютера  
Вход RGB  
15-конт. D-sub (гнездо) x 2

Вход видеосигнала  
S-VIDEO  
4-контактныйразъем Mini DIN x 1

VIDEO  
Разъем RCA x 1

Вход сигнала SD/HDTV  
Digital - HDMI x 2

Вход аудиосигнала  
Аудио вход  
Разъем Аудио ПК x 1  
Аудиовыход RCA (Л/П) x 1

#### Требования к окружающей среде

Температура эксплуатации  
0°C–40°C на уровне моря

Отн. влажностьпри эксплуатации  
10%-90% (без образования конденсата)

Высота Над Уровнем Моря При  
0–1499 м при температуре 0°C–35°C  
1500–3000м при температуре 0°C–30°C  
(при включенном режиме большой высоты)



## Specificaties

 Alle specificaties kunnen zonder voorafgaande kennisgeving worden gewijzigd.

### Optische specificaties

Resolutie  
1920 x 1080

Weergavesysteem  
Single-chip DLP™ system

Lens F/waarde  
F = 2,42 tot 2,97, f = 20,7 tot 31,05 mm

### Lamp

Lamp van 310 W

### Electrisch

Stroomtoevoer  
AC100–240V, 3,8A  
50-60 Hz (automatisch)

Stroomverbruik  
390 W (max); < 0,5 W (stand-by)

### Mechanische specificaties

Gewicht  
8,14 lbs (3,7 Kg)

### Uitgangen

Luidspreker  
(Mono) 5 watt x 1

Audiosignaaluitgang  
PC-audiojack x 1

Monitoruitgang  
D-Sub 15-pins (contrastekker) x 1

### Bediening

USB  
B-type

Seriële bediening via RS-232  
9 pin x 1

IR-ontvanger x 2

12V TRIGGER  
12VDC (max 0,5A) x 1

LAN-besturing  
RJ-45 x 1

### Ingangen

Computeringang  
RGB-ingang  
D-Sub 15-pins (contrastekker) x 2

Videosignaalingang  
S-VIDEO  
Mini DIN 4-pin poort x 1

VIDEO  
RCA jack x 1

SD/HDTV-siginaalingang  
Digital - HDMI x 2

Audiosignaalingang  
Audio-ingang  
PC-audiojack x 1  
RCA-audiojack (L/R) x 1

### Omgevingsfactoren

Bedrijfstemperatuur  
0°C–40°C op zeeniveau

Relatieve vochtigheid in bedrijf  
10%-90% (zonder condens)

Bedrijfshoogte  
0–1499 m bij 0°C–35°C  
1500–3000 m bij 0°C–30°C  
(met Hoogtemodus aan)

## Dane techniczne



☞ Wszystkie specyfikacje mogą ulec zmianie bez powiadomienia.

### Parametry optyczne

Rozdzielczość  
1920 x 1080

System wyświetlacza  
Single-chip DLP™ system

Jasność obiektywu  
F = 2,42 do 2,97, f = 20,7 do 31,05 mm

Lampa  
Lampa 310 W

### Parametry elektryczne

Zasilanie  
Prąd zmienny 100-240V, 3,8A  
50-60 Hz (Automatyczny)

Zużycie energii  
390 Bt (Maks.); < 0,5 Bt (tryb gotowości)

### Parametry mechaniczne

Ciężar  
3,7 kg (8,14 funta)

### Wyjścia

Głośnik  
(Monofoniczny) 5 W x 1

Wyjście sygnału audio  
Złącze PC audio x 1

Wyjście Monitorowanie  
15-stykowe złącze D-Sub (żeńskie) x 1

### Sterowanie

USB  
Typ B

Port szeregowy RS-232  
9-stykowe złącze x 1

Odbiornik podczerwieni x 2

12V TRIGGER  
12VDC (Maks. 0,5A) x 1

Kontrola sieci LAN  
RJ-45 x 1

### Wejścia

Wejście komputerowe  
Wejście RGB  
15-stykowe złącze D-Sub (żeńskie) x 2

Wejście sygnału wideo  
S-VIDEO  
4-stykowe złącze Mini DIN x 1

VIDEO  
Złącze RCA x 1

Wejście sygnału SD/HDTV  
Digital - HDMI x 2

Wejście sygnału audio  
Wejście audio  
Złącze PC audio x 1  
Gniazdo audio RCA (L/P) x 1

### Wymagania środowiskowe

Temperatura pracy  
0°C–40°C na poziomie morza

Względna wilgotność pracy  
10%-90% (bez kondensacji)

Wysokość pracy  
0–1499 m przy 0°C–35°C  
1500–3000 m przy 0°C–30°C  
(związaną funkcją Tryb dużej wysokości)

(TR)

## Spesifikasyonlar

Tüm spesifikasyonlar, haber verilmeden deęiştirilebilir.

### Optik

Çözünürlük

1920 x 1080

Görüntü sistemi

Single-chip DLP™ system

Lens F/Numarası

F = 2,42 - 2,97, f = 20,7 - 31,05 mm

Lamba

310 W lamba

### Elektrikli

Güç kaynağı

AC100-240V, 3,8A  
50-60 Hz (Otomatik)

Güç tüketimi

390 W (Maks.); < 0,5 W (Bekleme)

### Mekanik

Ağırlık

8,14 lbs (3,7 Kg)

### Çıkış terminalleri

Hoparlör

(Mono) 5 watt x 1

Ses sinyali çıkışı

PC ses jakı x 1

Monitör Çıkışı

D-Sub 15-pin (disi) x 1

### Kumanda

USB

B Tipi

RS-232 seri kumanda

9 pin x 1

IR alıcısı x 2

12V Baslatıcı

12VDC (Maks. 0,5A) x 1

LAN Denetimi

RJ-45 x 1

### Giriş terminalleri

Bilgisayar girişi

RGB girişi

D-Sub 15-pin (dişi) x 2

Video sinyali girişi

S-VIDEO

Mini DIN 4-pin bağlantı noktası x 1

VIDEO

RCA jakı x 1

SD/HDTV sinyal girişi

Digital - HDMI x 2

Ses sinyali girişi

Ses girişi

PC ses jakı x 1

RCA ses jakı (L/R) x 1

### Çevresel Gereklilikler

İşletim sıcaklığı

Deniz seviyesinde 0°C–40°C

İşletim bağıl nemi

%10-%90 (yoğunlaşmasız)

İşletim rakımı

0°C-35°C'de 0-1499 m

0°C-30°C'de 1500-3000 m

(Yüksek Yer Modu Açık)

## Technické údaje

(CS)

 Veškeré technické údaje se mohou změnit bez předchozího upozornění.

### Optické parametry

Rozlišení  
1920 x 1080

Systém zobrazování  
Single-chip DLP™ system

Clonové číslo objektivu  
F = 2,42 až 2,97, f = 20,7 až 31,05 mm

Lampa  
310 W

### Elektrické parametry

Napájení  
100-240 V AC, 3,8A  
50-60 Hz (automaticky)

Příkon  
390 Bt (max.); < 0,5 Bt (standby)

### Mechanické parametry

Hmotnost  
3,7 kg

### Výstupní konektory

Reproduktor  
(Mono) 5 Watt x 1

Audio výstup  
Audio konektor (PC jack) x 1

Výstup k monitoru  
15kolíkový D-Sub (zásuvka) x 1

### Ovládání

USB  
Typ B

Sériové rozhraní RS-232  
9 pinů x 1

Senzor dálkového ovládání x 2

Spouštec 12 V  
12VDC (max. 0,5A) x 1

LAN  
RJ-45 x 1

### Vstupní konektory

Vstup signálu z počítače  
Vstup RGB  
D-sub 15 pinů (zásuvka) x 1

Vstup video signálu  
S-VIDEO  
4kolíkový port Mini DIN x 1

VIDEO  
Konektor RCA x 1

Vstup signálu SD/HDTV  
Digital - HDMI x 2

Vstup audio signálu  
Audio in  
Audio konektor (PC jack) x 1  
RCA audio jack (L/R) x 1

### Prostředí

Provozní teplota  
0°C–40°C v nadmořské výšce 0 m

Relativní vlhkost během provozu  
10%-90% (bez kondenzace)

Nadmořská výška  
0–1499 m při 0°C–35°C  
1500–3000 m při 0°C–30°C  
(se zapnutým režimem velké nadmořské výšky)

☞ ข้อมูลจำเพาะทั้งหมดอาจเปลี่ยนแปลงได้โดยไม่ต้องแจ้งให้ทราบ

**ออปติคัล**

ความละเอียด

1920 x 1080

ระบบการแสดงผล

Single-chip DLP™ system

หมายเลข F ของเลนส์

F = 2,42 ถึง 2,97, f = 20,7 ถึง 31,05 มม.

หลอด

หลอด 310 W

**ไฟฟ้า**

แหล่งพลังงาน

AC100-240V, 3,8A

50-60 Hz (อัตโนมัติ)

การสิ้นเปลืองพลังงาน

390 W (สูงสุด); < 0,5 W (สแตนด์บาย)

**ทางกล**

น้ำหนัก

8,14 ปอนด์ (3,7 กก.)

**เชื่อมต่อเอาต์พุต**

ลำโพง

(โมโน) 5 วัตต์ x 1

เอาต์พุตสัญญาณเสียง

แจ๊คเสียง PC x 1

สัญญาณออกจอภาพ

D-Sub 15 พิน (ตัวเมีย) x 1

**การควบคุม**

USB

ชนิด B

การควบคุมผ่านพอร์ตอนุกรม RS-232

9 พิน x 1

ตัวรับสัญญาณ IR x 2

ทริกเกอร์ 12V

12VDC (สูงสุด 0,5A) x 1

การควบคุมผ่าน LAN

RJ-45 x 1

**เชื่อมต่ออินพุต**

อินพุตคอมพิวเตอร์

อินพุต RGB

D-Sub 15-พิน (ตัวเมีย) x 2

อินพุตสัญญาณวิดีโอ

เอส-วิดีโอ

พอร์ตมินิ DIN 4 พิน x 1

วิดีโอ

แจ๊ค RCA x 1

อินพุตสัญญาณ SD/HDTV

Digital - HDMI x 2

อินพุตสัญญาณเสียง

เสียงเขา

แจ๊คเสียง PC x 1

แจ๊คเสียง RCA (L/R) x 1

**ความต้องการด้านสิ่งแวดล้อม**

อุณหภูมิขณะทำงาน

0°C-40°C ที่ระดับน้ำทะเล

ความชื้นสัมพัทธ์ขณะทำงาน

10%-90% (ไม่กลั่นตัว)

ระดับความสูงขณะทำงาน

0-1499 ม. ที่ 0°C-35°C

1500-3000 ม. ที่ 0°C-30°C

(ขณะที่ เปิดโหมดพื้นที่สูง)

## 規格



所有規格如有變更，恕不另行通知。

### 光學

解析度

1920 x 1080

顯示系統

Single-chip DLP™ system

鏡頭焦距 / 編號

F = 2.42 至 2.97, f = 20.7 至 31.05 公釐

燈泡

310 瓦燈泡

### 電子

電源供應

AC100-240V, 3.8A

50-60 Hz (自動)

耗電量

390W (最大); < 0.5 瓦 (待機)

### 機械

重量

8.14 磅 (3.7 公斤)

### 輸出端子

喇叭

(單聲道) 5 瓦 x 1

音訊訊號輸出

PC 音訊插孔 x 1

螢幕輸出

D-Sub 15 針 (母端) x 1

### 控制

USB 接頭

B 系列

RS-232 序列控制

9 針 x 1

紅外線接收器 x 2

I2V TRIGGER

12VDC (最大 0.5A) x 1

區域網路控制

RJ-45 埠 x 1

### 輸入端子

電腦輸入

RGB 輸入

D-Sub 15 針 (母端) x 2

視訊訊號輸入

S-VIDEO

Mini DIN 4 針連接埠 x 1

視訊

RCA 插孔 x 1

SD/HDTV 訊號輸入

Digital - HDMI x 2

音訊訊號輸入

音訊輸入

PC 音訊插孔 x 1

RCA 音訊插孔 (L/R) x 1

### 環境需求

操作溫度

0°C 至 40°C (海平面)

操作相對溼度

10% 至 90% (未凝結)

操作海拔

0 至 1499 · 在 0°C 至 35°C

1500 至 3000 公尺 · 在 0°C 至 30°C

(開啟高海拔模式)



(S)

## 规格

所有规格如有更改，恕不另行通知。

### 光学

分辨率  
1920 x 1080

显示系统  
Single-chip DLP™ system

镜头焦点 / 编号  
F = 2.42 至 2.97, f = 20.7 至 31.05 毫米

灯泡  
310 W 灯泡

### 电气

电源  
AC100-240V, 3.8A  
50-60 Hz (自动)

功耗  
390 瓦 (最大); < 0.5 瓦 (待机)

### 机械

重量  
8.14 磅 (3.7 千克)

### 输出端子

扬声器  
(单声道) 5 瓦 x 1

音频信号输出  
PC 音频插孔 x 1

显示器输出  
D-sub 15-针 (母) x 1

### 控制

USB 接头  
B 型

RS-232 串口控制器  
9-针 x 1

红外接收器 x 2

I2V TRIGGER  
12VDC (最大 0.5A) x 1

LAN 控制  
RJ-45 x 1

### 输入端子

电脑输入  
RGB 输入  
D-Sub 15 针 (母) x 2

视频信号输入  
S- 视频  
Mini DIN 4 针 端口 x 1

视频  
RCA 插孔 x 1

SD/HDTV 信号输入  
Digital - HDMI x 2

音频信号输入  
音频输入  
PC 音频插孔 x 1  
RCA 音频插孔 (左/右) x 1

### 环境要求

工作温度  
海平面时 0°C - 40°C

工作相对湿度  
10% - 90% (无冷凝)

操作高度  
0°C - 35°C 下 0 - 1499 米  
0°C - 30°C 下 1500 - 3000 米  
(高海拔模式开启)

## 仕様



☞ 仕様はすべて予告なしに変更されることがあります。

### 光学

解像度

1920 x 1080

表示システム

Single-chip DLP™ system

レンズ F/番号

F = 2.42 ~ 2.97、f = 20.7 ~ 31.05 mm

ランプ

310W ランプ

### 電気仕様

電源

AC100 ~ 240V、3.8A  
50-60 Hz (自動)

消費電力

390W (最大)、< 0.5W (スタンバイ)

### 機械仕様

重量

8.14 lbs (3.7 Kg)

### 出力端子

スピーカー

(モノ) 5 watt x 1

オーディオ信号出力

PC オーディオジャック x 1

モニタ出力

D-Sub 15ピン (メス) x 1

### コントロール

USB

Bタイプ

RS-232 シリアルコントロール

9-pin x 1

IR 受信機 x 2

12V トリガー

12VDC (最大 0.5A) x 1

LANコントロール

RJ-45 x 1

### 入力端子

コンピュータ入力

RGB 入力

D-Sub 15-pin (メス) x 2

ビデオ信号入力

S-VIDEO

Mini DIN 4ピンポート x 1

VIDEO

RCA ジャック x 1

SD/HDTV 信号入力

Digital - HDMI x2

オーディオ信号入力

Audio in

PC オーディオジャック x 1

RCA オーディオジャック (L/R) x 1

### 使用環境条件

動作温度範囲

0°C ~ 40°C (海拔 0)

操作時の相対湿度

10% ~ 90% (結露なきこと)

動作高度

0 ~ 1499 m (0°C ~ 35°C)

1500 ~ 3000 m (0°C ~ 30°C)

(のとき、高地モードオン)

☞ 同梱した電源コードセットは本機以外の電気機器で使用できません。  
このパッケージに同梱のリモートコントロールは、クイックスタートガイドに示されたものとは異なります。  
レーザーポインターキーとその機能がありません。

 모든 사양은 사전 통보 없이 변경될 수 있습니다.

## 광학 사양

### 해상도

1920 x 1080

### 디스플레이 시스템

Single-chip DLP™ system

### 렌즈 F / 번호

F = 2.42 - 2.97, f = 20.7 - 31.05 mm

### 램프

310W 램프

## 전기 사양

### 전원 공급 장치

AC100-240V, 3.8A

50-60 Hz (자동)

### 소비 전력

390W (최대); < 0.5W (대기)

## 기계 사양

### 무게

8.14 lbs (3.7 Kg)

## 출력 단자

### 스피커

(모노) 5 개 x 1

### 오디오 신호 출력

PC 오디오 잭 x 1

### 감시자 출력

D-Sub 15 핀 (암) x 1

## 컨트롤

### USB

B 타입

### RS-232 직렬 컨트롤

9 핀 x 1

### IR 수신기 x 2

### I2V TRIGGER

12VDC (최대 0.5A) x 1

### LAN 컨트롤

RJ-45 1개

## 입력 단자

### 컴퓨터 입력 단자

RGB 입력 단자

D-Sub 15 핀 (암) x 2

### 비디오 신호 입력 단자

#### S-비디오

미니 DIN 4 핀 포트 x 1

#### 비디오

RCA 잭 x 1

### SD/HDTV 신호 입력 단자

Digital - HDMI x 2

### 오디오 신호 입력 단자

오디오 입력 단자

PC 오디오 잭 x 1

RCA audio jack (L/R) x 1

## 환경 요건

### 작동 온도

0°C-40°C (해수면 기준)

### 작동 습도

10%-90% (응축 없음)

### 고도

0-1499 m (0렙 - 35렙)

1500-3000 m (0렙 - 30렙)

(높게 모드 켜짐)

## المواصفات

(AR)

جميع المواصفات عرضة للتغيير دون الحاجة إلى إخطار مسبق.

**التحكم**  
USB  
النوع ب  
تحكم تسلسلي RS-232  
٩ دبابيس X ١  
مستقبل أشعة تحت الحمراء X ٢  
مشغل ١٢ فولت  
١٢ فولت تيار مباشر (بحد أقصى ٠,٥ أمبير) X ١  
وحدة تحكم LAN  
عدد ١ مقبس RJ-45

**أطراف الدخل**  
دخل الكمبيوتر الشخصي  
دخل RGB  
D-Sub ذو ١٥ دبوسا (أنثى) X ٢  
دخل إشارة الفيديو  
S-VIDEO (فيديو فائق الجودة)  
عدد ١ منفذ Mini DIN مزود بـ ٤ دبابيس  
فيديو  
مقبس من نوع RCA X ١  
دخل إشارة SD/HDTV  
منفذ رقمي HDMI X ٢  
دخل إشارة الصوت  
مقبس دخل الصوت  
قابس صوت الكمبيوتر X ١  
مقبس RCA صوتي (يمين/يسار) X ١

**المتطلبات البيئية**  
درجة حرارة التشغيل  
من ٠ إلى ٤٠ درجة مئوية (عند مستوى سطح البحر)  
الرطوبة النسبية عند التشغيل  
١٠٪ إلى ٩٠٪ (بدون تكثيف)  
ارتفاع التشغيل  
١٤٩٩-٠ م في ٠ مئوية-٣٥ مئوية  
١٥٠٠-٣٠٠٠ م في ٠ مئوية-٣٠ مئوية (مع  
تشغيل وضع الارتفاع العالي)

**الضوئية**  
Resolution (الدقة)  
١٠٨٠ X ١٩٢٠  
نظام العرض  
نظام DLP™ أحادي الشريحة  
رقم التركيز البؤري للعدسة  
البعد البؤري = ٢,٤٢ إلى ٢,٩٧، البعد البؤري =  
٢٠,٧ إلى ٣١,٠٥ مم  
المصباح  
مصباح ٣١٠ وات

**الكهربائية**  
مصدر الطاقة  
تيار متردد ١٠٠-٢٤٠ فولت، ٣,٨ أمبير،  
٥٠-٦٠ هرتز (تلقائي)  
استهلاك الطاقة  
٣٩٠ وات (كحد أقصى)؛ ٠,٥ وات (وضع  
الاستعداد)

**النظام الميكانيكي**  
الوزن  
٨,١٤ رطل (٣,٧ كجم)

**أطراف الخرج**  
السماعة  
١ X ٥ (أحادي)

منفذ خرج إشارة الصوت X ١  
قابس صوت الكمبيوتر X ١  
خرج الشاشة  
عدد ١ منفذ D-Sub مزود بـ ١٥ دبوسا (أنثى)

# Wichtige Sicherheitshinweise

Der Projektor wurde so entwickelt und getestet, dass er die neuesten Normen für Sicherheit bei Geräten der Informationstechnologie erfüllt. Um die Sicherheit dieses Produktes zu gewährleisten, müssen Sie jedoch die in diesem Handbuch und auf dem Produkt vermerkten Anweisungen befolgen.

## Sicherheitshinweise

1. Lesen Sie vor Inbetriebnahme des Projektors dieses Handbuch. Bewahren Sie es auf, um bei Bedarf darauf zurückgreifen zu können.

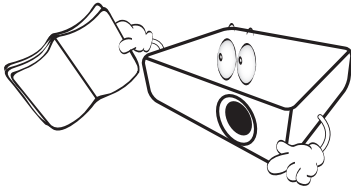

2. Sehen Sie während des Betriebs nicht direkt in die Projektorlinse. Durch das helle Licht können Ihre Augen geschädigt werden.

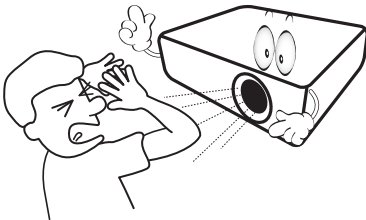

3. Wenden Sie sich, wenn eine Reparatur erforderlich ist, an einen autorisierten Kundendienst.

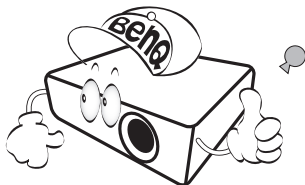

4. Öffnen Sie immer die Blende der Linse (falls vorhanden), oder entfernen Sie die Schutzkappe (falls vorhanden) von der Linse, wenn die Projektorlampe eingeschaltet ist.

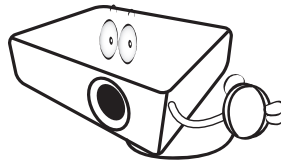

5. In manchen Ländern ist die Netzspannung NICHT stabil. Dieser Projektor kann innerhalb eines Bereichs von 100 bis 240 Volt Wechselstrom betrieben werden. Er kann jedoch bei Stromausfällen oder Spannungsschwankungen von  $\pm 10$  Volt ausfallen. An Orten mit Stromausfällen oder instabiler Netzspannung sollten Sie daher in Verbindung mit dem Projektor einen Stromstabilisator, einen Überspannungsschutz oder eine unterbrechungsfreie Stromversorgung (USV) installieren.

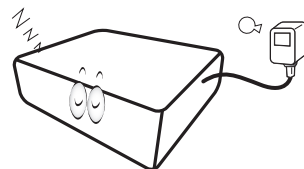

## Sicherheitshinweise (Fortsetzung)

6. Sorgen Sie dafür, dass die Projektionslinse bei Betrieb frei ist, da andernfalls Beschädigungen durch Wärme entstehen können oder Brandgefahr besteht. Um die Lampe vorübergehend auszuschalten, drücken Sie am Projektor oder auf der Fernbedienung auf die Taste ECO BLANK/BLANK.



7. Die Lampe wird während des Betriebs extrem heiß. Lassen Sie bei einem Lampenwechsel zunächst den Projektor ca. 45 Minuten lang abkühlen, bevor Sie das Lampenelement entfernen.

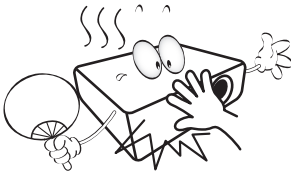

8. Benutzen Sie Lampen nicht über die angegebene maximale Nutzungsdauer hinaus. Übermäßige Nutzung der Lampen über die angegebene Lebensdauer hinaus kann in seltenen Fällen zum Zerbrechen führen.

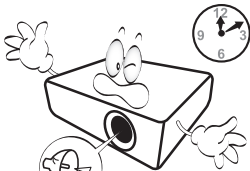

9. Der Projektor muss unbedingt vom Netz getrennt werden, bevor das Lampenelement oder andere elektronische Bauteile entfernt werden.

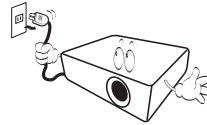

10. Sorgen Sie für einen sicheren und stabilen Stand des Geräts. Andernfalls kann es herunterfallen und beschädigt werden.

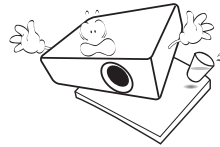

11. Versuchen Sie niemals, den Projektor auseinanderzubauen. Im Inneren des Gerätes stehen Teile unter Spannung. Der Kontakt mit diesen Teilen kann zu lebensgefährlichen Verletzungen führen. Die Lampe ist das einzige vom Benutzer zu wartende Teil und mit einer abnehmbaren Abdeckung versehen. Andere Abdeckungen dürfen unter keinen Umständen geöffnet oder entfernt werden. Wenden Sie sich für Reparaturen an einen entsprechend qualifizierten professionellen Kundendienst.

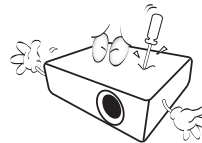

## Sicherheitshinweise (Fortsetzung)

12. Während das Gerät in Betrieb ist, treten möglicherweise aus dem Belüftungsgitter heiße Luft oder auffallende Gerüche aus. Dies ist normal und weist nicht auf einen Defekt des Gerätes hin.

13. Stellen Sie den Projektor nicht an folgenden Standorten auf:

- Orte mit unzureichender Belüftung oder unzureichendem Platz. Der Abstand zur Wand muss mindestens 50 cm betragen, und die Belüftung des Projektors darf nicht behindert sein.
- Orte mit sehr hohen Temperaturen, z. B. in Kraftfahrzeugen mit verschlossenen Fenstern und Türen.
- Orte mit sehr hoher Luftfeuchtigkeit oder hoher Konzentration von Staub und Zigarettenrauch. Hierdurch können optische Bauteile verunreinigt, die Nutzungsdauer des Projektors verringert und das Bild verdunkelt werden.

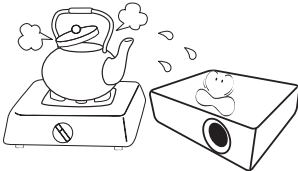

- Orte in der Nähe von Feuermeldern
- Orte mit Temperaturen über 40°C (104°F)
- Orte in einer Höhe von über 3000 m (10000 Fuß).

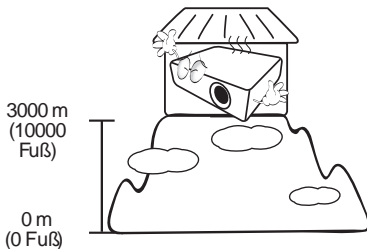

14. Blockieren Sie nicht die Belüftungsöffnungen.

- Stellen Sie den Projektor nicht auf eine Decke, auf Bettzeug oder auf eine andere weiche Oberfläche.
- Bedecken Sie den Projektor nicht mit einem Tuch oder einem anderen Gegenstand.
- In der Nähe des Projektors dürfen sich keine leicht entflammaren Stoffe befinden.



Wenn die Belüftungsöffnungen blockiert sind, kann Überhitzung im Projektor zu einem Brand führen.

15. Stellen Sie den Projektor für den Betrieb immer auf einer ebenen, waagerechten Fläche auf.

- Verwenden Sie das Gerät nicht auf unebenen Flächen mit einer Neigung von mehr als 10 Grad (nach rechts/links) bzw. 15 Grad (nach vorne/hinten). Die Verwendung des Projektors auf nicht waagerechten Flächen kann zu Fehlfunktionen oder Beschädigungen der Lampe führen.

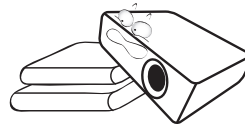

16. Stellen Sie das Gerät nicht senkrecht auf eine Seite. Andernfalls kann der Projektor umfallen und beschädigt werden oder Verletzungen verursachen.



## Sicherheitshinweise (Fortsetzung)

17. Treten Sie nicht auf den Projektor, und stellen Sie nichts auf das Gerät. Andernfalls können Schäden am Projektor sowie Unfälle und Verletzungen die Folge sein.

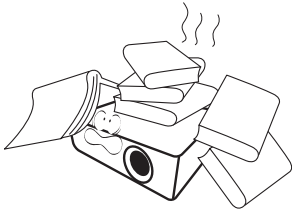

18. Stellen Sie keine Flüssigkeiten auf den Projektor oder in seine Nähe. Wenn Flüssigkeiten in das Projektorinnere eindringen, kann dies zu Fehlfunktionen des Projektors führen. Wenn Flüssigkeit in den Projektor eingedrungen ist, trennen Sie das Netzkabel von der Steckdose, und setzen Sie sich mit BenQ in Verbindung, um den Projektor reparieren zu lassen.

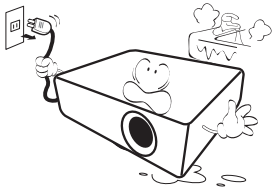

19. Dieser Projektor kann Bilder umgedreht anzeigen, so dass er auch an der Decke montiert werden kann.



Die Deckenmontage des Projektors muss fachgerecht unter Verwendung des speziellen Deckenmontagesatzes von BenQ erfolgen.

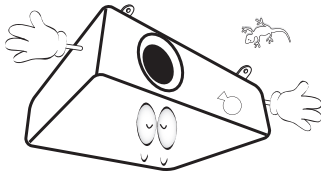

20. Dieses Gerät muss gerdet werden.



### Deckenmontage des Projektors

Damit der Betrieb des BenQ-Projektors reibungslos verläuft und Verletzungen an Personen sowie Sachschäden vermieden werden, sollten Sie mit dem folgenden Sicherheitsaspekt vertraut sein.

Wenn Sie den Projektor an der Decke befestigen möchten, sollten Sie unbedingt einen gut passenden BenQ-Deckenmontagesatz verwenden und sicherstellen, dass dieser fachgerecht und sicher installiert wurde.

Falls Sie für den Projektor einen Deckenmontagesatz eines anderen Herstellers verwenden, besteht die Gefahr, dass der Projektor aufgrund einer unsachgemäßen Befestigung mit falschen/zu kurzen Schrauben von der Decke fällt.

Der BenQ-Deckenmontagesatz für den Projektor ist im selben Fachgeschäft erhältlich, in dem Sie auch den BenQ-Projektor erworben haben. BenQ empfiehlt, dass Sie außerdem ein separates, mit dem Kensington-Schloss kompatibles Sicherheitskabel kaufen und dieses ordnungsgemäß in der Aussparung für das Kensington-Schloss am Projektor und an der Grundplatte des Deckenmontagegestells anbringen. Neben dem Diebstahlschutz bietet dies einen Fallschutz, sollte sich der Projektor aus seiner Befestigung am Montagegestell lösen.



Quecksilber -- Diese Lampe enthält Quecksilber. Entsorgen Sie sie entsprechend der vor Ort geltenden Gesetze und Bestimmungen. Siehe [www.lamprecycle.org](http://www.lamprecycle.org).